



BGFS

AV Receiver Ampli-tuner audio-vidéo AV Ресивер

RX-V385/HTR-3072

- EN** Quick Start Guide
- FR** Guide de démarrage rapide
- ES** Guía de inicio rápida
- PT** Guia de Iniciação Rápida
- RU** Краткое руководство по началу работы



RX-V385



HTR-3072



| | |
|--------------------|----|
| Precautions | 2 |
| Preparations | 7 |
| Playback..... | 15 |

English

| | |
|---------------------------|----|
| Précautions d'usage | 23 |
| Préparations | 28 |
| Lecture | 36 |

Français

| | |
|--------------------|----|
| Precauciones | 44 |
| Preparación | 49 |
| Reproducción | 57 |

Español

| | |
|--------------------|----|
| Precauções | 65 |
| Preparativos | 70 |
| Reprodução..... | 78 |

Português

| | |
|-----------------------------|----|
| Меры предосторожности | 86 |
| Подготовка | 91 |
| Воспроизведение | 99 |

Русский

PRECAUTIONS

PLEASE READ CAREFULLY BEFORE USE. BE SURE TO FOLLOW THESE INSTRUCTIONS.

The precautions listed below are to prevent risk of harm to the user and others, as well as to prevent property damage, and to help the user use this unit properly and safely. Be sure to follow these instructions.

After reading this manual, be sure to keep it in a safe place where it can be referenced at any time.

- Be sure to request inspections or repairs from the dealer where you purchased the unit or from qualified Yamaha service personnel.
- Yamaha cannot be held responsible for injury to you or damage of the products caused by improper use or modifications to the unit, or data that is lost or destroyed.
- This product is for ordinary homes. Do not use for applications requiring high reliability, such as managing lives, health care or high-value assets.



WARNING

This content indicates “risk of serious injury or death.”

Power supply/power cord

- Do not do anything that could damage the power cord.
 - Do not place it near a heater.
 - Do not bend it excessively or alter it.
 - Do not scratch it.
 - Do not place it under a heavy object.Using the power cord/adaptor with the core of the cord exposed could cause electric shocks or a fire.
- Do not touch the power plug or cord if there is a chance of lightning. Failure to observe this may cause electric shocks.
- Use this unit with the power supply voltage printed on it. Failure to connect to an appropriate AC outlet may cause a fire, electric shocks, or malfunctions.

- Check the electric plug periodically and remove any dirt or dust which may have accumulated on it. Failure to observe this may cause a fire or electric shocks.
- When setting up the unit, make sure that the AC outlet you are using is easily accessible. If some trouble or malfunction occurs, immediately turn off the power switch and disconnect the plug from the AC outlet. Even when the power switch is turned off, as long as the power cord is not unplugged from the wall AC outlet, the unit will not be disconnected from the power source.
- If you hear thunder or suspect approaching lightning, quickly turn off the power switch and pull the power plug from the AC outlet. Failure to observe this may cause a fire or malfunctions.
- If not using the unit for long periods of time, be sure to pull the power plug from the AC outlet. Failure to observe this may cause a fire or malfunctions.

Do not disassemble

- Do not disassemble or modify this unit. Failure to observe this may cause a fire, electric shocks, injury, or malfunctions. If you notice any irregularities, be sure to request an inspection or repair from the dealer where you purchased the unit or from qualified Yamaha service personnel.

Water warning

- Do not expose the unit to rain, use it near water or in damp or wet conditions, or place on it any containers (such as vases, bottles or glasses) containing liquids which might spill into any openings or places where water may drop. A liquid such as water getting into the unit may cause a fire, electric shocks, or malfunctions. If any liquid such as water seeps into the device, turn off the power immediately and unplug the power cord from the AC outlet. Then, request an inspection from the dealer where you purchased the unit or from qualified Yamaha service personnel.
- Never insert or remove an electric plug with wet hands. Do not handle this unit with wet hands. Failure to observe this may cause electric shocks or malfunctions.

Fire warning

- Do not place any burning items or open flames near the unit, since they may cause a fire.

Maintenance and care

- Do not use aerosols or spray-type chemicals that contain combustible gas for cleaning or lubrication. The combustible gas will remain inside the unit, which may cause explosion or fire.

Battery use

- Do not disassemble a battery. If the contents of the battery get on your hands or in your eyes, it can cause blindness or chemical burns.
- Do not dispose of batteries in fire. Doing so may result in the battery bursting, causing a fire or injury.
- Do not expose a battery to high temperatures, such as direct sunlight or a fire. The battery may burst, causing a fire or injury.

- Do not attempt to recharge batteries that are not intended to be charged. Charging could cause the battery to burst or leak, which can cause blindness, chemical burns, or injury.
- If the batteries do leak, avoid contact with the leaked fluid. If the battery fluid should come in contact with your eyes, mouth, or skin, wash immediately with water and consult a doctor. Battery fluid is corrosive and may possibly cause loss of sight or chemical burns.

Wireless unit

- Do not use this unit near medical devices or inside medical facilities. Radio waves from this unit may affect electro-medical devices.
- Do not use this unit within 15 cm (6 in) of persons with a heart pacemaker implant or a defibrillator implant. Radio waves from this unit may affect electro-medical devices, such as a heart pacemaker implant or defibrillator implant.

If you notice any abnormality

- If any of the following abnormalities occur, immediately turn off the power and disconnect the power plug. If any of the following abnormalities occur, immediately turn off any amplifiers and receivers.
 - The power cord/plug is damaged.
 - An unusual smell or smoke is emitted from the unit.
 - Foreign material gets into the interior of the unit.
 - There is a loss of sound during use.
 - There is a crack or damage in the unit.

Continued use could cause electric shocks, a fire, or malfunctions. Immediately request an inspection or repair from the dealer where you purchased the unit or from qualified Yamaha service personnel.

- Be careful not to drop or apply strong impact to this unit. If you suspect the unit may have been damaged due to dropping or impact, immediately turn off the power and pull the power plug from the AC outlet. Failure to observe this may cause electric shocks, a fire, or malfunctions. Immediately request an inspection from the dealer where you purchased the unit or from qualified Yamaha service personnel.



CAUTION

This content indicates “risk of injury.”

Power supply/power cord

- Do not use an AC outlet where the power plug fits loosely when inserted. Failure to observe this may cause a fire, electric shocks, or burns.
- When removing the electric plug from the unit or an AC outlet, always hold the plug itself and not the cord. Pulling by the cord can damage it and cause electric shocks or a fire.
- Insert the power plug firmly all the way into the AC outlet. Using the unit when it is not plugged in sufficiently can cause dust to accumulate on the plug, causing a fire or burns.

Installation

- Do not place the unit in an unstable position where it might accidentally drop or fall over and cause injuries.
- Do not block this unit's ventilation holes (cooling slits). This unit has ventilation holes on the top/side/bottom to prevent the internal temperature from becoming too high. Failure to observe this may trap heat inside the unit, causing a fire or malfunctions.
- When installing this unit:
 - Do not cover it with any cloth.
 - Do not install it on a carpet or rug.
 - Make sure the top surface faces up; do not install on its sides or upside down.
 - Do not use the device in a confined, poorly-ventilated location.Failure to observe the above may trap heat inside the unit, causing a fire or malfunctions. Ensure that there is adequate space around the unit: at least 30 cm (11-3/4 in) on top, 20 cm (7-7/8 in) on the sides, and 20 cm (7-7/8 in) on the rear.
- Do not install the unit in places where it may come into contact with corrosive gases or salt air. Doing so may result in malfunction.
- Avoid being near the unit during a disaster, such as an earthquake. Since the unit may turn over or fall and cause injury, quickly move away from the unit and go to a safe place.
- Before moving this unit, be sure to turn off the power switch and disconnect all connection cables. Failure to observe this may damage the cables or cause you or someone else to trip and fall.
- For proper installation of the outdoor antenna, make sure to have it done by the dealer from where you purchased the unit or by qualified service personnel. Failure to observe this may cause the installation to fall and result in injury. Installation requires special skills and experience.

Hearing loss

- Do not use the unit/speakers or headphones for a long period of time at a high or uncomfortable volume level, since this can cause permanent hearing loss. If you experience any hearing loss or ringing in the ears, consult a physician.
- Before connecting the unit to other devices, turn off the power for all devices. Also, before turning the power of all devices on or off, make sure that all volume levels are set to the minimum. Failing to do so may result in hearing loss, electric shock, or device damage.
- When turning on the AC power in your audio system, always turn on the amplifier or receiver LAST, to avoid hearing loss and speaker damage. When turning the power off, the amplifier or receiver should be turned off FIRST for the same reason. Failure to observe the above may cause hearing impairment or speaker damage.

Maintenance

- Remove the power plug from the AC outlet before cleaning the unit. Failure to observe this may cause electric shocks.

Handling caution

- Do not insert your hand or fingers into the ventilation holes of this unit. Failure to observe this may cause injury.
- Do not insert foreign materials such as metal or paper into the ventilation holes of this unit. Failure to observe this may cause a fire, electric shocks, or malfunctions. If foreign material gets into the unit, immediately shut off the power and pull the power plug from the AC outlet and request an inspection from the dealer where you purchased the unit or from qualified Yamaha service personnel.
- Do not do the following:
 - put heavy items on top of the equipment.
 - place the equipment in a stack.
 - apply unreasonable force to buttons, switches, input/output terminals, etc.
- Avoid pulling the connected cables to prevent injuries or damage to the unit by causing it to fall.

Battery use

- Always replace all batteries at the same time. Do not use new batteries together with old ones. Using new ones with old ones could cause a fire, burns, or inflammation due to fluid leaks.
- Do not use batteries other than specified batteries. Doing so cause fire, burns, or inflammation due to leakage.
- Do not mix battery types, such as alkaline batteries with manganese batteries, or batteries from different makers, or different types of batteries from the same maker, since this can cause a fire, burns, or inflammation due to fluid leaks.
- Keep batteries away from children. A child could accidentally swallow a battery. Failure to observe this may also cause inflammation due to battery fluid leaks.
- Do not put in a pocket or bag, carry, or store batteries together with pieces of metal. The battery could short, burst, or leak, causing a fire or injury.
- Always make sure all batteries are inserted in conformity with the +/- polarity markings. Failure to do so might result in a fire, burns, or inflammation due to fluid leaks.
- When the batteries run out, or if the unit is not to be used for a long time remove the batteries from the remote control to prevent possible leakage of the battery fluid.
- When storing or discarding batteries, insulate the terminal area by applying tape, or some other protection. Mixing them with other batteries or metal objects can cause a fire, burns, or inflammation due to fluid.

Notice

Indicates points that you must observe in order to prevent product failure, damage or malfunction and data loss.

Power supply/power cord

- If not using the unit for a long period of time, be sure to pull the power plug from the outlet. Even if the ⏻ (Standby/On) switch has been turned off (the screen display is off), a minute current is still flowing.

Installation

- Do not use this unit in the vicinity of other electronic equipment, such as a TV, radio, or mobile phone. Failure to observe this may cause this unit or the TV or radio to produce noise.
- Do not use this unit in a location that is exposed to direct sunlight, that becomes extremely hot, such as near a heater, or extremely cold, or that is subject to excessive dust or vibration. Failure to observe this may cause the unit's panel to become deformed, the internal components to malfunction, or for operation to become unstable.
- Install this unit as far away from other electronic equipment as possible. Digital signals from this unit may interfere with other electronic equipment.
- If using a wireless function, avoid installing this unit near metal walls or desks, microwave ovens, or other wireless network devices. Obstructions could shorten the transmission distance.

Connections

- If connecting external units, be sure to thoroughly read the manual for each unit and connect them in accordance with the instructions. Failure to properly handle a unit in accordance with the instructions could cause malfunctions.
- Do not connect this unit to industrial units. Digital audio interface standards for consumer use and industrial use are different. This unit has been designed to connect to a consumer-use digital audio interface. Connections to an industrial-use digital audio interface could not only cause this unit to malfunction, but could also damage the speakers.

Handling

- Do not place vinyl, plastic, or rubber products on this unit. Failure to observe this may cause discoloration or deformation in the panel of this unit.
- If the ambient temperature changes drastically (such as during unit transportation or under rapid heating or cooling) and there is a chance condensation may have formed in the unit, leave the unit for several hours without turning on the power until it is completely dry before use. Using the unit while there is condensation can cause malfunctions.

Maintenance

- When cleaning the unit, use a dry, soft cloth. Using chemicals such as benzine or thinner, cleaning agents, or chemical scrubbing cloths can cause discoloration or deformation.

Batteries

- Be sure to discard used batteries in accordance with local regulations.

Information

About content in this manual

- The illustrations and screens in this manual are for instructional purposes only.
- The company names and product names in this manual are the trademarks or registered trademarks of their respective companies.
- Software may be revised and updated without prior notice.

Wireless communication functions [U.K. and Europe models]

Bluetooth

Radio Frequency (Operational Frequency): 2402 MHz to 2480 MHz
Maximum Output Power (EIRP): 4 dBm (2.51 mW)

Information for users on collection and disposal of old equipment and used batteries:



These symbols on the products, packaging, and/or accompanying documents mean that used electrical and electronic products and batteries should not be mixed with general household waste.

For proper treatment, recovery and recycling of old products and used batteries, please take them to applicable collection points, in accordance with your national legislation.



By disposing of these products and batteries correctly, you will help to save valuable resources and prevent any potential negative effects on human health and the environment which could otherwise arise from inappropriate waste handling.

For more information about collection and recycling of old products and batteries, please contact your local municipality, your waste disposal service or the point of sale where you purchased the items.



For business users in the European Union:

If you wish to discard electrical and electronic equipment, please contact your dealer or supplier for further information.

Pb

Information on Disposal in other Countries outside the European Union:

These symbols are only valid in the European Union. If you wish to discard these items, please contact your local authorities or dealer and ask for the correct method of disposal.

Note for the battery symbol (bottom two symbol examples):

This symbol might be used in combination with a chemical symbol. In this case it complies with the requirement set by the EU Battery Directive for the chemical involved.

(weee_battery_eu_en_02)

Introduction

- This unit is a product for enjoying music and video at home.
- This document explains basic speaker system setup and unit configuration, followed by step-by-step instructions. Basic operations, such as playing Blu-ray Discs, DVDs, and radio content, are also explained.

The unit is equipped with a number of other functions not described in this document. For more information about this product, refer to the Owner's Manual on the Yamaha website.

Follow one of the methods described below to view the latest Owner's Manual.

In HTML format

- Scan the QR code found on the front cover of this document.
- Visit the following website.

RX-V385

<http://avpro.global.yamaha.com/manual/avr/rxv385/>

HTR-3072

<http://avpro.global.yamaha.com/manual/avr/htr3072/>

In PDF format

- Visit the following website.

<http://download.yamaha.com/>

[For U.S. customers only]

Visit the following website for additional information, FAQ's, downloads such as "Owner's Manual" and product updates.

<http://usa.yamaha.com/support/>

Trademarks and trade names used in this document are those of their respective owners. See the Owner's Manual for more information.

Features

The unit is also capable of the following, which are not described in this document. See the Owner's Manual to help you get the most out of the unit.

- **ECO mode (power saving function)**
- **Controlling TV, AV receiver, and BD/DVD player operation (HDMI Control)**
- **Configuring system settings (ADVANCED SETUP menu)**

For more information, see "What you can do with the unit" in the Owner's Manual.



AV SETUP GUIDE

AV SETUP GUIDE is an app that guides you through the process of connecting a TV or playback device, such as a BD/DVD or CD player, and speakers to the AV receiver. Search "AV SETUP GUIDE" on the App Store or Google Play for details.

1 Preparation

Confirming package contents



Remote control

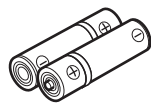
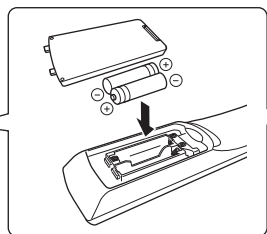

Batteries (AAA, R03, UM-4)
(x2)



AM antenna



FM antenna

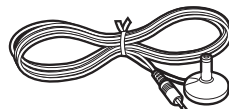

YPAO microphone

One of the above is supplied depending on the region of purchase.

Quick Start Guide (this booklet)

Preparing cables

The following cables (not supplied) are required to build the system described in this document.

- Speaker cables (depending on the number of speakers)
- Audio pin cable (x1)
- HDMI cables (x3)

2

Connecting speakers/subwoofer

Positioning speakers

Use the diagram as a reference for positioning speakers.

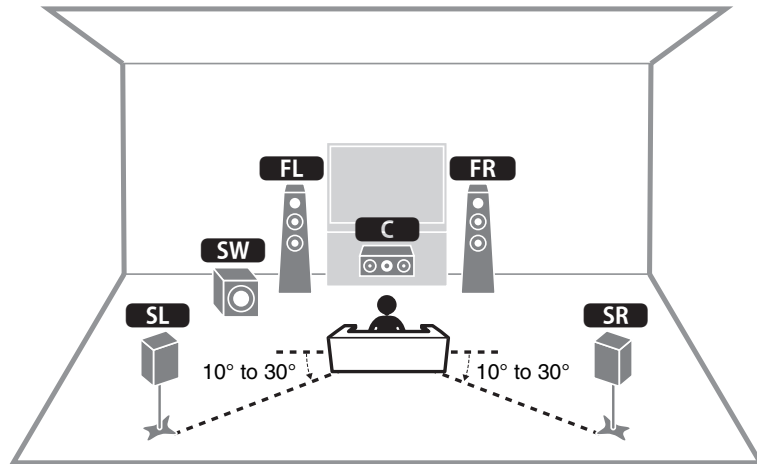

- FL** / **FR** Front speaker (L/R)
- C** Center speaker
- SL** / **SR** Surround speaker (L/R)
- SW** Subwoofer

When connecting 6-ohm speakers (U.S.A. and Canada models only)

Set the unit's speaker impedance to "6 Ω MIN". For details, see "Setting the speaker impedance" under "Connecting speakers" in the Owner's Manual.

Precautions for connecting speaker cables

- Be sure that the unit and subwoofer are turned off.
- Prepare speaker cables in a place away from the unit, to avoid accidentally dropping wire strands into the unit's interior which could result in a short circuit or malfunction of the unit.
- Improper connection of speaker cables could cause a short circuit resulting in damage to, or malfunctioning of, the unit or speakers.

- Carefully remove approximately 10 mm (3/8") of insulation from the speaker-connection ends of the cables, and twist the bare wires of each speaker cable together firmly.

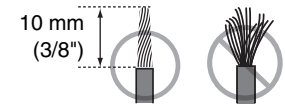

- Do not allow the bare wires of separate speaker cables to come into contact with one another.

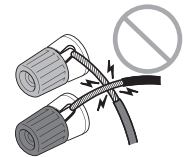

- Do not allow speaker cable bare wires to come into contact with metal parts on the unit (rear panel and screws).

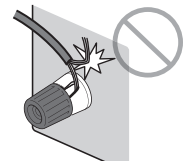

If "Check SP Wires" is shown on the front display when the unit is turned on, turn off the unit and be sure that speaker cables have not caused a short circuit.

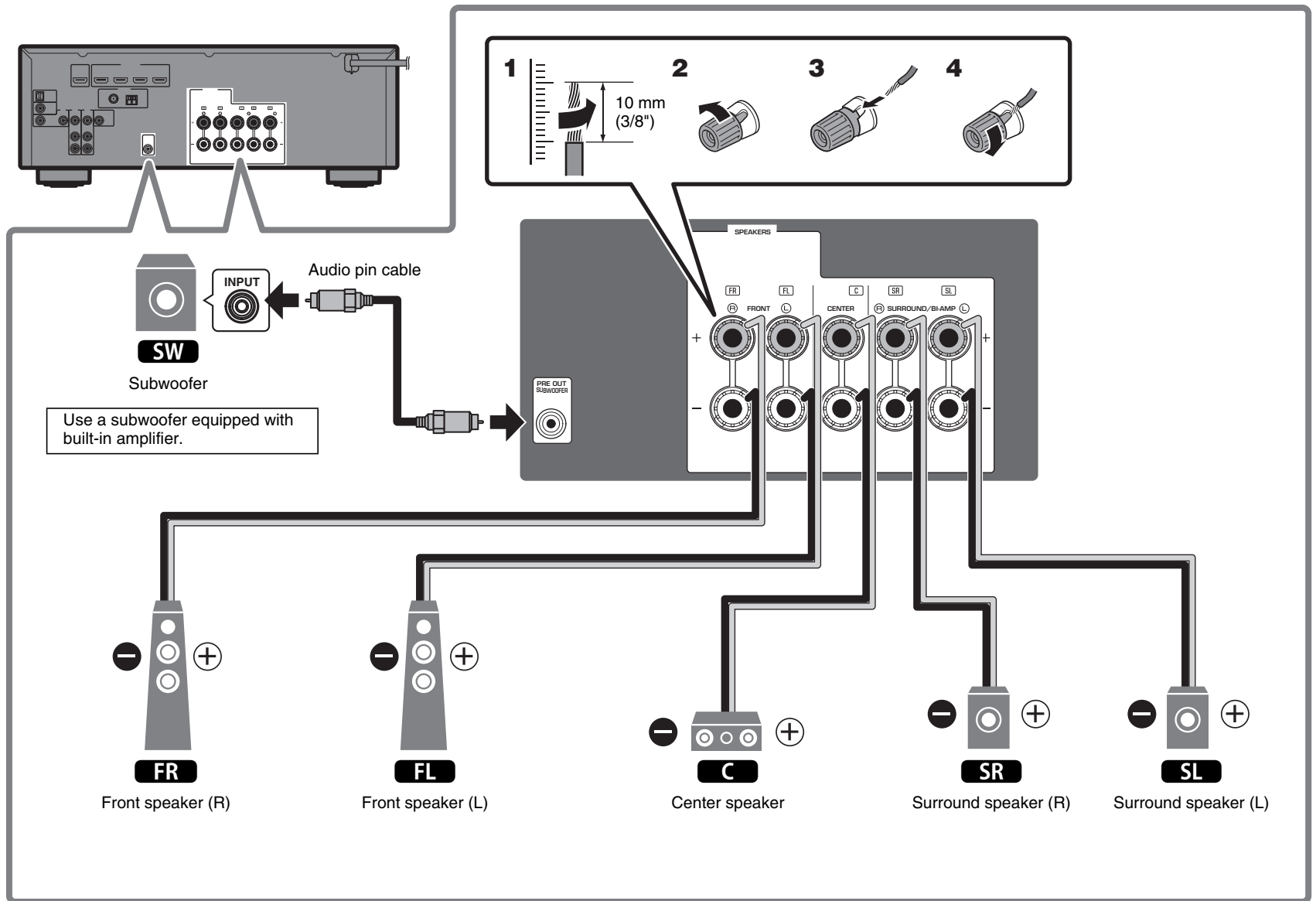

3

Connecting external devices

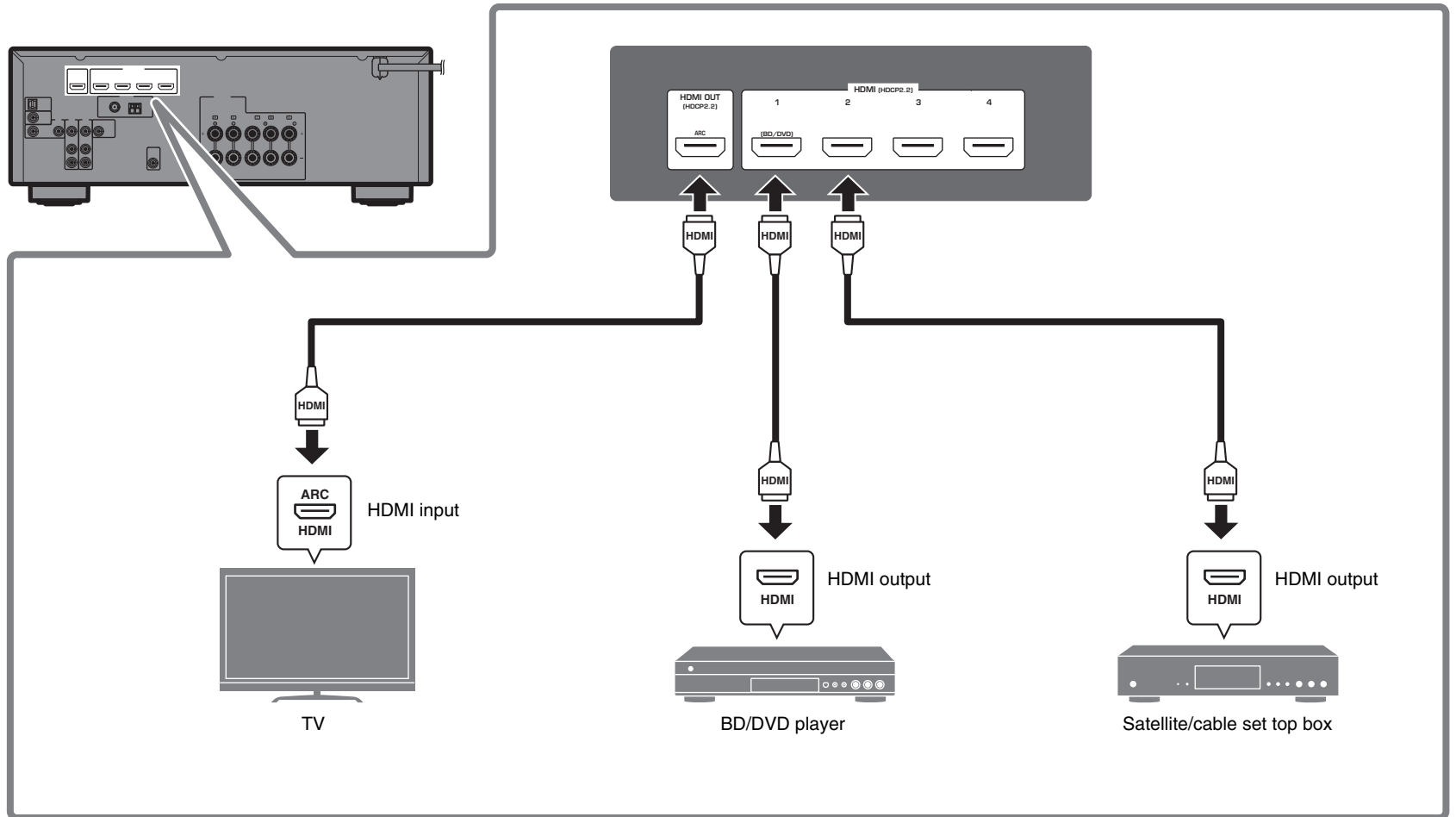

4

Connecting the FM/AM antennas

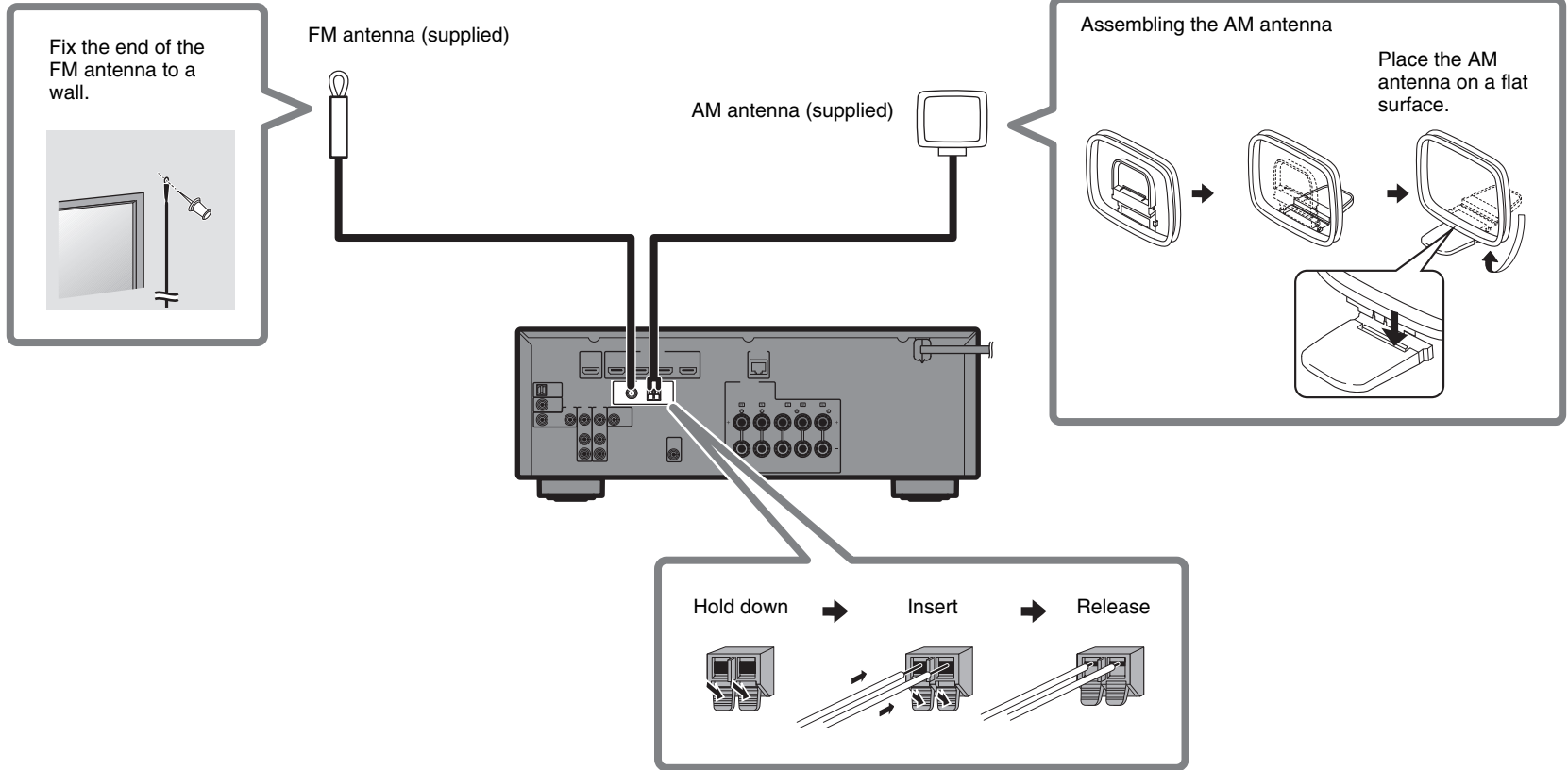

5

Connecting the power cable to an AC wall outlet, and turning on the unit



Warning

Before connecting the power cable

(Taiwan, Brazil, and Central and South America models only)

Set the switch position of VOLTAGE SELECTOR according to your local voltage.

Voltages are AC 110–120/220–240 V, 50/60 Hz.

1 Plug the power cable into an AC wall outlet.

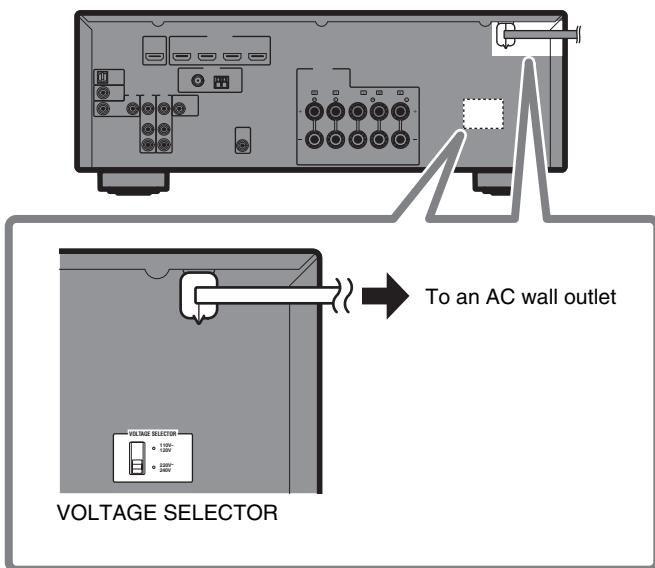

2 Press (receiver power) to turn on the unit.

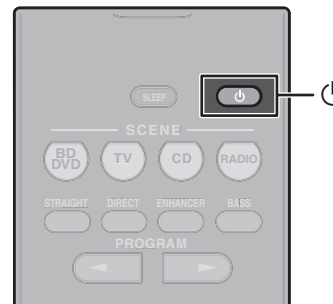

3 Turn on the TV and switch the TV input to display video from the unit (HDMI OUT jack).

6

Optimizing the speaker settings automatically (YPAO)

The Yamaha Parametric room Acoustic Optimizer (YPAO) function detects speaker connections, measures the distances from them to your listening position(s), and then automatically optimizes the speaker settings, such as volume balance and acoustic parameters, to suit your room.

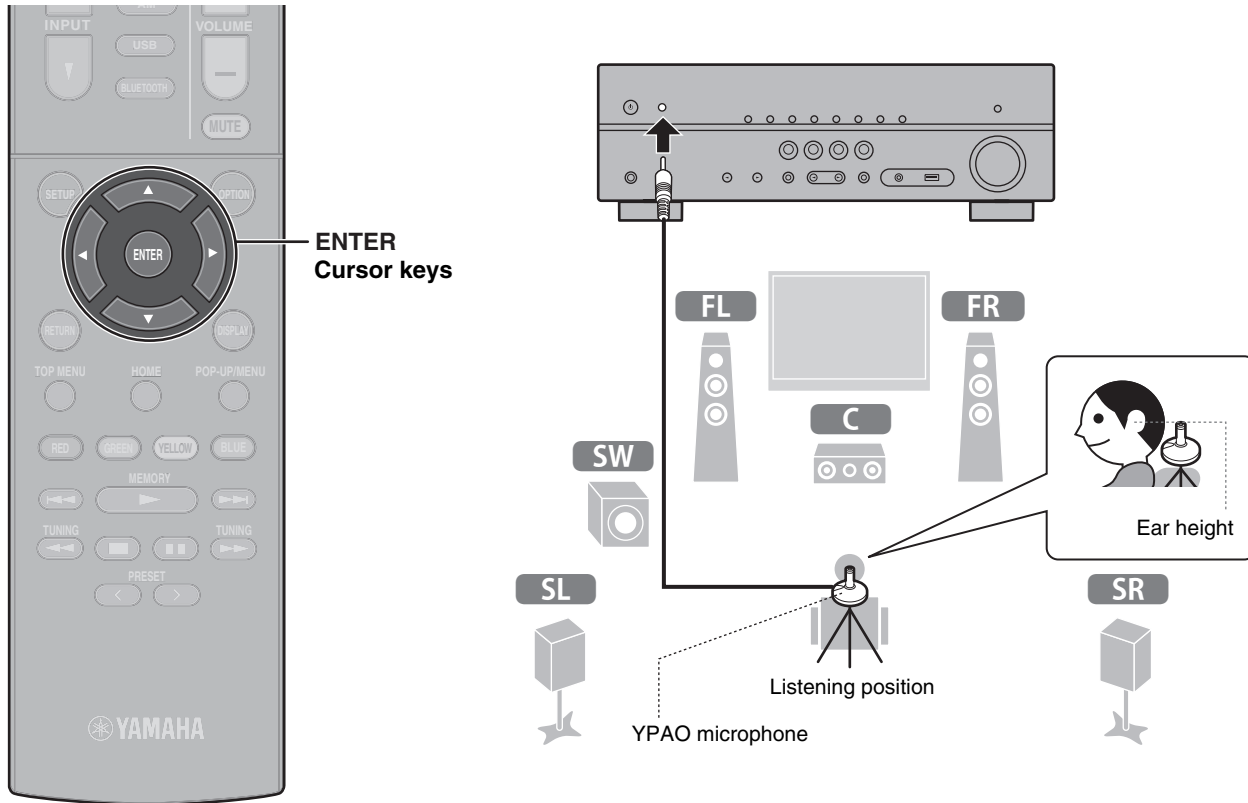

- Note the following regarding YPAO measurement
- Test tones are output at high volume and may surprise or frighten small children.
 - Test tone volume cannot be adjusted.
 - Keep the room as quiet as possible.
 - Stay in a corner of the room behind the listening position so that you do not become an obstacle between speakers and the YPAO microphone.
 - Do not connect headphones.

1 Turn on the subwoofer and set the volume to half.

If the crossover frequency is adjustable, set it to maximum.

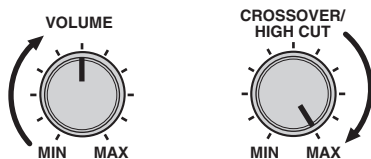

2 Place the YPAO microphone at your listening position and connect it to the YPAO MIC jack on the front panel.

The screen below appears on the TV.

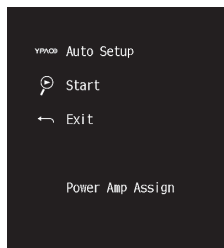

Note

Place the YPAO microphone at your listening position (same height as your ears). We recommend the use of a tripod as a microphone stand. You can use the tripod screws to stabilize the microphone.

3 Press ENTER.

The measurement will start in 10 seconds.

It takes about 3 minutes to measure.

The screen below appears on the TV when the measurement finishes.

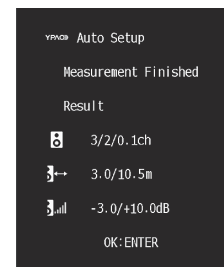

Note

If an error message (such as E-1) or warning message (such as W-2) appears, see “Error messages” or “Warning messages” under “Optimizing the speaker settings automatically (YPAO)” in the Owner’s Manual.

4 Confirm the results displayed on the screen and press ENTER.

5 Use the cursor keys (◀/▶) to select “SAVE” (Save) and press ENTER.

6 Disconnect the YPAO microphone from the unit.

This completes optimization of the speaker settings.

Playback

This section describes basic operations such as playing Blu-ray Discs and DVDs, and tuning into radio stations. Most operations can be performed using the remote control.

Basic playback functions

The unit is equipped with a variety of sound programs and surround decoders that allow you to enjoy playback sources in your favorite sound mode.

STRAIGHT: Input sources will be played without any sound field effects.

DIRECT: Input sources will be played using only those functions absolutely vital to playback to minimize noise generated by electronic circuitry. Functions such as the front panel display will be temporarily disabled to achieve Hi-Fi sound quality.

ENHANCER: Compressed music stored on a Bluetooth device or USB storage device will be played with additional depth and breadth.

BASS: Extra bass allows you to enjoy enhanced bass sounds.

PROGRAM (◀/▶): Sound programs optimized for movie, music, and stereo playback, as well as playback using a Surround Decoder, are available.

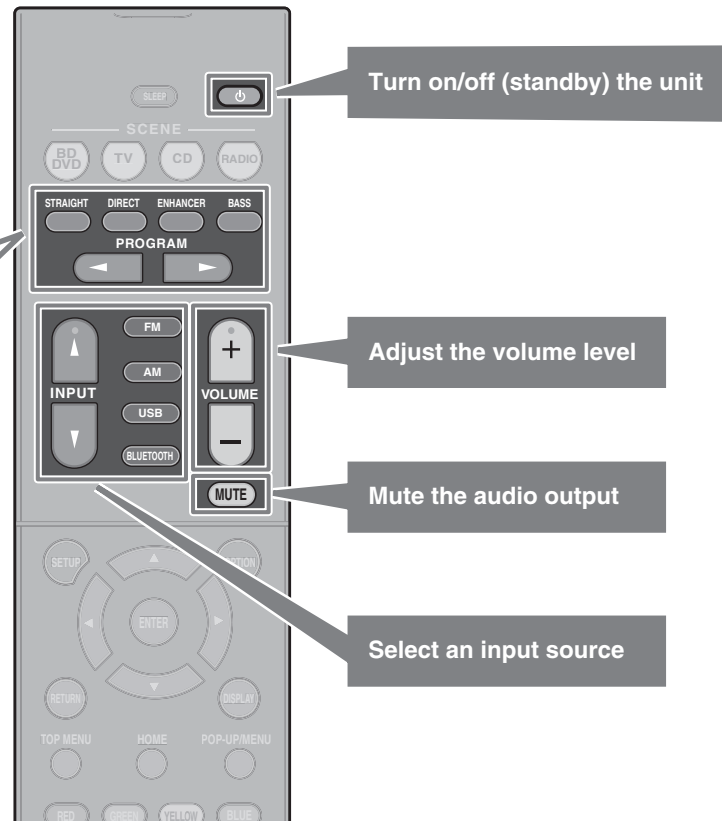

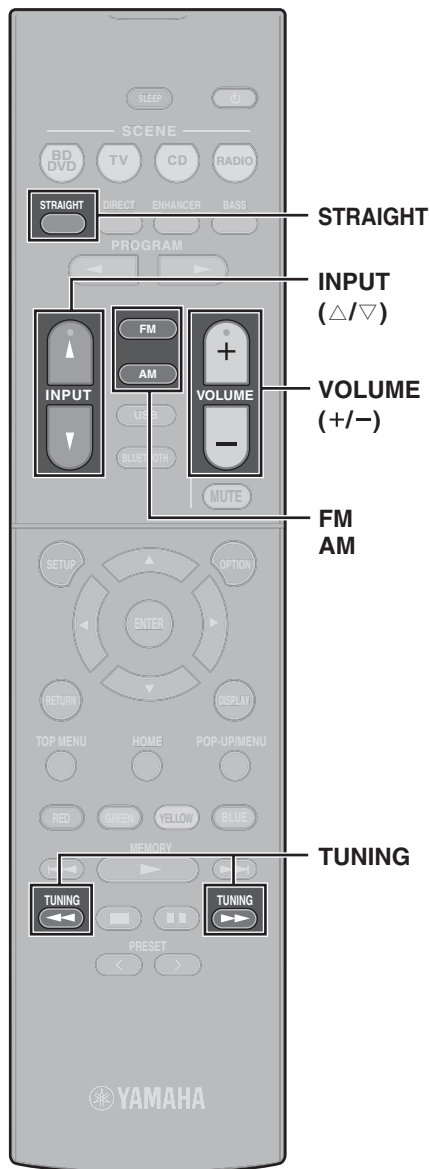

Playing a BD/DVD

We recommend playing back multichannel audio (5.1-channel or more) to feel surround sound produced by the unit.

- 1 Turn on the BD/DVD player.
- 2 Press INPUT (Δ/∇) repeatedly to select “HDMI 1”.

The name of the connected device such as “BD player” may be displayed.



Input source Device name

- 3 Start playback on the BD/DVD player.
- 4 Press STRAIGHT to select “STRAIGHT”.

Note

When “STRAIGHT” (straight decode) is enabled, each speaker produces each channel audio signal directly (without sound field processing).

- 5 Press VOLUME to adjust the volume.

Note

When sound is not heard, or no sound is output from a specific speaker, see “TROUBLESHOOTING” in the Owner’s Manual.

Listening to FM/AM radio

- 1 Press FM or AM to select “TUNER” as the input source.
- 2 Press TUNING to set a frequency.

Hold down the key for about a second to search stations automatically.



“TUNED” lights up when the unit is receiving an FM/AM radio station signal.

“STEREO” lights up when the unit is receiving a stereo FM radio signal.

Setting the frequency steps (Asia, Taiwan, Brazil, and Central and South America models only)

At the factory, the frequency step setting is set to 50 kHz for FM and 9 kHz for AM.

Depending on your country or region, set the frequency steps to 100 kHz for FM and 10 kHz for AM.

- 1 Set the unit to standby mode.
- 2 Hold down STRAIGHT on the front panel and press $\text{\textcircled{P}}$.
- 3 Press PROGRAM on the front panel repeatedly to select “TU”.



- 4 Press STRAIGHT on the front panel to select “FM100/AM10”.
- 5 Press $\text{\textcircled{P}}$ to set the unit to standby mode and turn it on again.

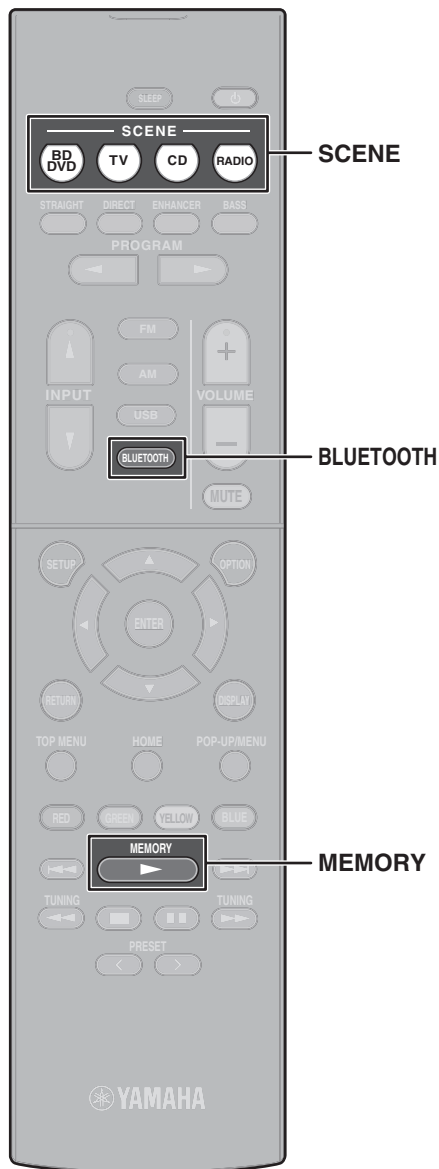

SCENE function

Unit input sources and settings that have been assigned to SCENE keys can be selected with a single touch (SCENE function). When a SCENE key is pressed, the unit turns on automatically if it is in standby mode. By default, the following settings have been assigned to each SCENE key.

| SCENE key | BD DVD | TV | CD | RADIO |
|----------------------------------|----------------|----------|----------|---------------------|
| Input | HDMI1 | AUDIO1 | AUDIO2 | TUNER |
| Sound program | MOVIE (Sci-Fi) | STRAIGHT | STRAIGHT | STEREO (5ch Stereo) |
| Compressed Music Enhancer | Off | On | Off | On |
| SCENE link playback | On | On | Off | Off |

Registering a scene

The settings assigned to each SCENE key by default can be changed to suit individual preferences.

1. Play an input source.
2. Apply settings for functions such as Sound programs and Compressed Music Enhancer.
3. Press and hold a SCENE key until "SET Complete" appears on the front display.

Playing music stored on a Bluetooth® device

- 1 Press **BLUETOOTH** to select "Bluetooth" as the input source.
- 2 Hold down **MEMORY** for more than 3 seconds.
"Searching..." appears in the front display.
- 3 Turn on the **BLUETOOTH** function on your device, and select the model name of the unit from the **BLUETOOTH** device list on your device.

If the passkey is required, enter the number "0000". When the connection is established, the  indicator will glow in the front display.

- 4 Select a song and start playback on the Bluetooth device.

Note

Audio playing on the unit can be transmitted to Bluetooth wireless speakers or headphones (except when Bluetooth is selected as the unit's input source). See "Enjoying audio using Bluetooth speakers/headphones" in the Owner's Manual for more information.

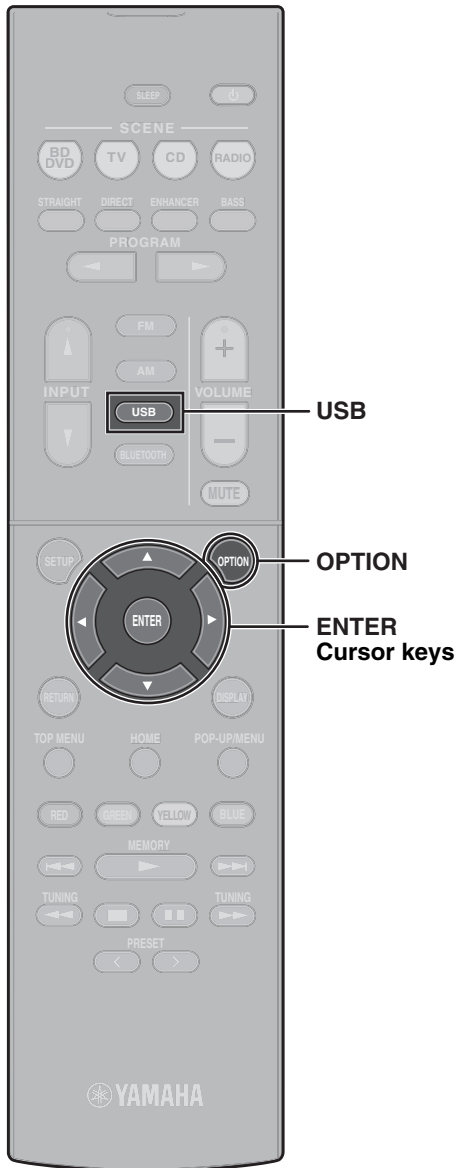

Playing music stored on a USB flash drive

- 1 Connect the USB flash drive to the USB jack.**

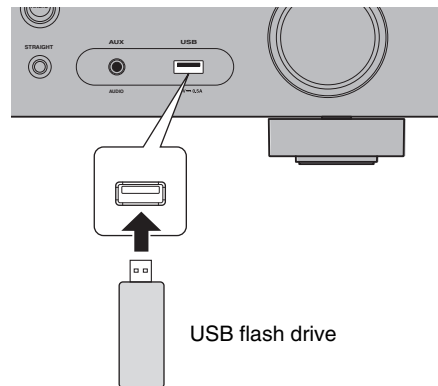

Note

Connect the USB flash drive directly to the USB jack. Do not use an extension cable.

- 2 Press USB to select “USB” as the input source.**

The browse screen is displayed on the TV.

- 3 Use the cursor keys to select an item and press ENTER.**

When a song is selected, playback starts and the playback screen is displayed.

Basic operation of the Option menu

This section explains basic operation of the Option menu. The Option menu can be used to configure the unit's playback functions according to the input source.

- 1 Press OPTION.**



The Option menu is also displayed on the TV screen.

- 2 Use the cursor keys to select an item and press ENTER.**

- 3 Use the cursor keys to select a setting.**

- 4 Press OPTION.**

For more information, see “Configuring playback settings for different playback sources (Option menu)” in the Owner’s Manual.

Basic operation of the Setup menu

This section explains basic operation of the Setup menu. The setup menu can be used to configure the unit's functions in detail.

1 Press SETUP.

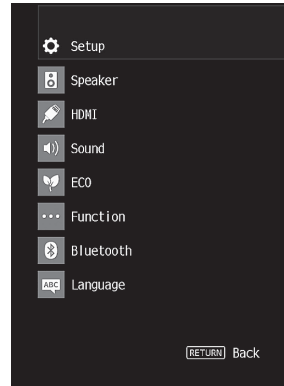
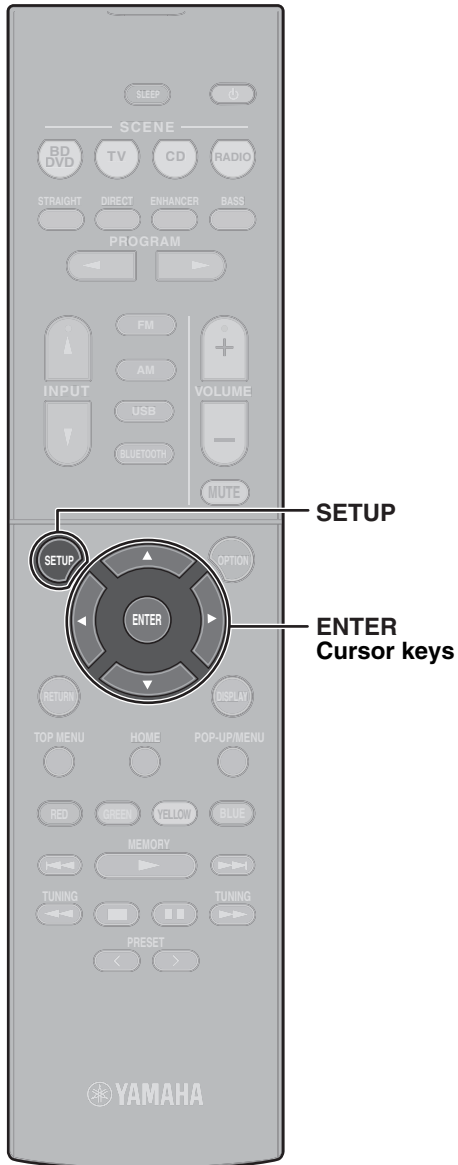

2 Use the cursor keys to select a menu and press ENTER.

3 Use the cursor keys to select an item and press ENTER.

4 Use the cursor keys to select a setting and press ENTER.

5 Press SETUP.

For more information, see “Configuring various functions (Setup menu)” in the Owner’s Manual.

Troubleshooting

If trouble occurs, first check the following:

Make sure of the following when the unit does not function properly.

- The power cables of the unit, TV and playback devices (such as BD/DVD players) are connected to AC wall outlets securely.
- The unit, subwoofer, TV and playback devices (such as BD/DVD players) are turned on.
- The connectors of each cable are securely inserted in to jacks on each device.

If there is no problem with the power and cables, refer to the instructions shown in the table below.

If the problem you are experiencing is not listed or if the instructions do not help, turn off the unit, disconnect the power cable, and contact the nearest authorized Yamaha dealer or service center.

| Problem | Cause | Remedy |
|--|---|--|
| The power does not turn on. | The protection circuitry has been activated three times consecutively. When the unit is in this condition, the standby indicator on the unit's front panel blinks if you try to turn on the power. | As a safety precaution, capability to turn on the power is disabled. Contact your nearest Yamaha dealer or service center to request repair. |
| The power turns off (standby mode) immediately. | The unit was turned on while a speaker cable was shorted. | Twist the bare wires of each speaker cable firmly and reconnect to the unit and speakers (p. 8). |
| The unit is not reacting. | The internal microcomputer is frozen, due to an external electric shock (such as lightning or excessive static electricity) or to a drop in the power supply voltage. | Hold down  on the unit's front panel for more than 10 seconds to initialize and reboot the unit. (If the problem persists, disconnect the power cable from the AC wall outlet and plug it again.) |
| No sound. | Another input source is selected. | Select an appropriate input source with the input selection keys. |
| | Signals that the unit cannot reproduce are being input. | Some digital audio formats cannot be played back on the unit. To check the audio format of the input signal, use "Signal Info." in the "Option" menu (p. 18). For details, see "Checking information about the video/audio signals" in the Owner's Manual. |

| Problem | Cause | Remedy |
|---|---|---|
| No sound is coming from a specific speaker. | The playback source does not contain a signal for the channel. | Use "Signal Info." in the "Option" menu (p. 18) to check the audio signal. For details, see "Checking information about the video/audio signals" in the Owner's Manual. |
| | The currently selected sound program/decoder does not use the speaker. | Use "Test Tone" in the "Setup" menu (p. 19) to check the speaker output. For details, see "Outputting test tones" in the Owner's Manual. |
| | Audio output of the speaker is disabled. | Perform YPAO (p. 13). Use "Configuration" in the "Setup" menu to change the speaker settings. For details, see "Configuring the speaker settings" in the Owner's Manual. |
| No sound is coming from the subwoofer. | The playback source does not contain LFE or low-frequency signals. | Enable the Extra Bass function using the BASS key (p. 15). |
| | Subwoofer output is disabled. | Perform YPAO (p. 13). Set "Subwoofer" in the "Setup" menu to "Use" (p. 19). For details, see "Setting the use of a subwoofer" in the Owner's Manual. |
| No video. | Another input source is selected on the unit. | Select an appropriate input source with the input selection keys. |
| | Another input source is selected on the TV. | Switch the TV input to display the video from the unit. |
| No video from the playback device connected to the unit with HDMI. | The input video signal (resolution) is not supported by the unit. | To check the information about the current video signal (resolution), see "Checking information about the video/audio signals" in the Owner's Manual. For information about video signals supported by the unit, see "HDMI signal compatibility" in the Owner's Manual. |
| | The TV does not support HDCP (High-bandwidth Digital Content Protection). | Refer to the instruction manuals for the TV and check the TV's specifications. If you want to play back contents that require HDCP 2.2-compatible devices, both the TV and playback device must support HDCP 2.2. |

Specifications

| Bluetooth | |
|-------------------------------------|-----------------------------------|
| Supported profile | A2DP |
| Supported codec | SBC |
| Bluetooth version | Ver. 2.1+EDR |
| Wireless output | Bluetooth Class 2 |
| Maximum communication distance | 10 m (33 ft) without interference |
| Supported content protection method | SCMS-T |

| Tuner | | |
|--------------|---|--|
| Tuning Range | U.S.A. and Canada models | [FM] 87.5 MHz to 107.9 MHz [AM] 530 kHz to 1710 kHz |
| | Asia, Taiwan, Brazil, and Central and South America models only | [FM] 87.5/87.50 MHz to 108.0/108.00 MHz [AM] 530/531 kHz to 1710/1611 kHz |
| | China, Korea, Australia, U.K., Europe, and Russia models | [FM] 87.50 MHz to 108.00 MHz [AM] 531 kHz to 1611 kHz |

| General | | |
|---------------------------------|--|--------------------------------------|
| Power Supply | U.S.A. and Canada models | AC 120 V, 60 Hz |
| | Taiwan, Brazil, and Central and South America models | AC 110 to 120/220 to 240 V, 50/60 Hz |
| | China model | AC 220 V, 50 Hz |
| | Korea model | AC 220 V, 60 Hz |
| | Australia model | AC 240 V, 50 Hz |
| | U.K., Europe, and Russia models | AC 230 V, 50 Hz |
| | Asia model | AC 220 to 240 V, 50/60 Hz |
| Power Consumption | 260 W | |
| Standby Power Consumption | Bluetooth Standby OFF | |
| | HDMI Control ON, Standby Through Auto (No Signals) | 1.2 W |
| | Standby Through ON (No Signals) | 1.2 W |
| | Standby Through OFF | 0.2 W |
| | Bluetooth Standby ON | |
| | HDMI Control OFF, Standby Through OFF | 0.2 W |
| | HDMI Control ON, Standby Through Auto (No Signals) | 1.2 W |
| Standby Through ON (No Signals) | 1.2 W | |
| Maximum Power Consumption | 600 W | |
| Dimensions (W x H x D) | 435 x 161 x 315 mm (17-1/8" x 6-3/8" x 12-3/8") | |
| Weight | 7.7 kg (17.0 lbs) | |

The contents of this manual apply to the latest specifications as of the publishing date. Refer to the Owner's Manual on the Yamaha website to confirm specifications other than described above and obtain the latest information of the unit.

PRÉCAUTIONS D'USAGE

LISEZ ATTENTIVEMENT AVANT DE PROCÉDER À TOUTE UTILISATION. VEILLEZ À SUIVRE CES INSTRUCTIONS.

Les mises en garde énumérées ci-dessous sont destinées à prévenir les risques pour l'utilisateur et les tiers, à éviter les dommages matériels et à aider l'utilisateur à se servir de l'appareil correctement et en toute sécurité. Assurez-vous de suivre ces instructions.

Après avoir consulté ce manuel, conservez-le dans un endroit sûr de façon à pouvoir vous y reporter facilement.

- Veillez à faire inspecter ou réparer l'appareil par le revendeur auprès duquel vous l'avez acheté ou par un technicien Yamaha qualifié.
- Yamaha ne peut être tenu responsable des dommages corporels et matériels causés par une mauvaise manipulation de l'instrument ou par des modifications apportées à l'appareil, ou de la perte ou destruction de données.
- Ce produit est conçu pour un usage courant dans les résidences standard. Ne l'utilisez pas pour des applications nécessitant une haute fiabilité, telles que la gestion des gestes essentiels à la vie, des soins de santé ou des biens de grande valeur.



AVERTISSEMENT

Ce contenu indique « un risque de blessures graves ou de mort ».

Alimentation/cordon d'alimentation

- Ne faites rien qui pourrait endommager le cordon d'alimentation.
 - Ne le placez pas à proximité d'un radiateur.
 - Évitez de le plier excessivement ou de le modifier.
 - Évitez de l'érafler.
 - Ne placez pas dessus d'objets lourds.

L'utilisation du cordon d'alimentation/adaptateur en ayant le conducteur du cordon exposé pourrait provoquer des chocs électriques ou un incendie.

- En cas de risque d'impact de foudre à proximité de l'appareil, évitez de toucher la fiche d'alimentation. Le non-respect de cette consigne peut entraîner des chocs électriques.

- Assurez-vous d'utiliser l'appareil avec la tension d'alimentation appropriée, telle qu'imprimée sur l'unité. L'absence de raccordement à une prise secteur appropriée pourrait provoquer un incendie, des chocs électriques ou des dysfonctionnements.
- Vérifiez périodiquement l'état de la prise électrique, dépoussiérez-la et nettoyez-la en prenant soin de retirer toutes les impuretés qui pourraient s'y accumuler. Le non-respect de cette consigne peut entraîner un incendie ou des chocs électriques.
- Lors de l'installation de l'appareil, assurez-vous que la prise secteur que vous utilisez est facilement accessible. En cas de problème ou de dysfonctionnement, désactivez immédiatement l'interrupteur d'alimentation et retirez la fiche de la prise secteur. Même lorsque l'interrupteur d'alimentation est en position désactivée, l'appareil n'est pas déconnecté de la source d'électricité tant que le cordon d'alimentation reste branché à la prise murale.
- Si vous entendez le tonnerre gronder ou suspectez l'imminence d'un éclair, mettez immédiatement l'appareil hors tension et débranchez la fiche d'alimentation de la prise secteur. Le non-respect de cette consigne peut entraîner un incendie ou des dysfonctionnements.
- Si vous prévoyez de ne pas utiliser l'appareil pendant une longue période de temps, assurez-vous de retirer la fiche d'alimentation de la prise secteur. Le non-respect de cette consigne peut entraîner un incendie ou des dysfonctionnements.

Démontage interdit

- Ne tentez pas de démonter ou de modifier l'appareil. Le non-respect de cette procédure risque d'entraîner un incendie, des chocs électriques, des blessures ou des dysfonctionnements. En cas d'anomalie, veillez à faire inspecter ou réparer l'appareil par le revendeur auprès duquel vous l'avez acheté ou par un technicien Yamaha qualifié.

Avertissement relatif à la présence d'eau

- N'exposez pas l'appareil à la pluie, ne l'utilisez pas près d'une source d'eau ou dans un milieu humide et ne déposez pas dessus des récipients (tels que des vases, des bouteilles ou des verres) contenant des liquides qui risqueraient de s'infiltrer par les ouvertures ou de dégouliner. Toute infiltration de liquide tel que de l'eau à l'intérieur de l'appareil risque de provoquer un incendie, des chocs électriques ou des dysfonctionnements. Si un liquide, tel que de l'eau, pénètre à l'intérieur de l'appareil, mettez immédiatement ce dernier hors tension et débranchez le cordon d'alimentation de la prise secteur. Faites ensuite inspecter l'appareil par le revendeur auprès duquel vous l'avez acheté ou par un technicien Yamaha qualifié.
- N'essayez jamais de retirer ou d'insérer une fiche électrique avec les mains mouillées. Ne manipulez pas l'appareil en ayant les mains mouillées. Le non-respect de cette procédure risque d'entraîner des chocs électriques ou des dysfonctionnements.

Prévention contre les incendies

- Ne placez pas d'objets brûlants ou de flammes nues à proximité de l'appareil, au risque de provoquer un incendie.

Entretien et maintenance

- N'utilisez pas d'aérosols ou de produits chimiques de type aérosol contenant du gaz combustible pour le nettoyage ou la lubrification. Le gaz combustible restera à l'intérieur de l'appareil, ce qui peut provoquer une explosion ou un incendie.

Utilisation des piles

- Ne démontez pas la pile. Tout contact du contenu des piles avec les mains ou les yeux peut entraîner la cécité ou provoquer des brûlures chimiques.
- Ne jetez pas les piles au feu. Cela pourrait causer l'explosion des piles et provoquer un incendie ou des blessures.
- Évitez d'exposer les piles à une source de chaleur excessive, telle que les rayons directs du soleil ou du feu. Les piles pourraient exploser et provoquer un incendie ou des blessures.
- Ne tentez pas de recharger une pile non rechargeable. La charge risque de provoquer une explosion ou une fuite de la pile, ce qui pourrait causer la cécité, des brûlures chimiques ou des blessures.
- En cas de fuite du liquide des piles, évitez tout contact avec ce liquide. En cas de contact avec les yeux, la bouche ou la peau, rincez-vous immédiatement à l'eau claire et consultez un médecin. Le liquide présent dans les piles est corrosif et peut provoquer la cécité ou des brûlures chimiques.

Appareil sans fil

- N'utilisez pas cet appareil à proximité d'appareils médicaux ou au sein d'installations médicales. Les ondes radio transmises par l'appareil peuvent affecter les appareils électromédicaux.
- N'utilisez pas cet appareil à moins de 15 cm des personnes disposant d'un stimulateur cardiaque ou d'un défibrillateur. Les ondes radio émanant de cet appareil peuvent affecter le fonctionnement des équipements électromédicaux tels que les stimulateurs cardiaques ou les défibrillateurs cardiaques.

En cas d'anomalie

- Si l'un des problèmes suivants se produit, coupez immédiatement l'alimentation et retirez la fiche d'alimentation. Si l'un des problèmes suivants se produit, coupez immédiatement de tous les amplificateurs et récepteurs.
 - Le cordon/la fiche d'alimentation est endommagé(e).
 - Une odeur inhabituelle ou de la fumée se dégage de l'appareil.
 - Un corps étranger a pénétré à l'intérieur de l'appareil.
 - Une brusque perte de son est survenue durant l'utilisation de l'appareil.
 - L'appareil est fissuré ou endommagé.

En continuant d'utiliser l'appareil dans ces conditions, vous risquez de provoquer des chocs électriques, un incendie ou des dysfonctionnements. Faites immédiatement inspecter ou réparer l'appareil par le revendeur auprès duquel vous l'avez acheté ou par un technicien Yamaha qualifié.

- Veillez à ne pas faire tomber l'appareil et à ne pas lui appliquer une pression excessive. Si vous suspectez que l'appareil a pu être endommagé à la suite d'une chute ou d'un impact, coupez immédiatement l'alimentation et retirez la fiche de la prise secteur. Le non-respect de cette procédure risque d'entraîner des chocs électriques, un incendie ou des dysfonctionnements. Faites immédiatement inspecter l'appareil par le revendeur auprès duquel vous l'avez acheté ou par un technicien Yamaha qualifié.



ATTENTION

Ce contenu indique « un risque de blessures ».

Alimentation/cordon d'alimentation

- N'utilisez pas une prise secteur dans laquelle la fiche d'alimentation ne peut pas s'insérer fermement. Le non-respect de cette consigne peut entraîner un incendie, des chocs électriques ou des brûlures.
- Veillez à toujours saisir la fiche elle-même, et non le câble, pour la retirer de l'appareil ou de la prise secteur. Si vous tirez sur le cordon, vous risquez de l'endommager et de provoquer des chocs électriques ou un incendie.
- Introduisez complètement la fiche d'alimentation dans la prise secteur. L'utilisation de l'appareil alors que la fiche d'alimentation n'est pas complètement insérée dans la prise peut entraîner une accumulation de poussière sur la fiche et provoquer un incendie ou des brûlures.

Installation

- Ne placez pas l'appareil dans une position instable afin d'éviter qu'il ne tombe ou se renverse accidentellement et ne provoque des blessures.
- Évitez d'obstruer les orifices de ventilation (fentes de refroidissement) de l'appareil. L'appareil possède des orifices d'aération sur sa face supérieure/latérale/inférieure qui est destinée à le protéger contre l'élévation excessive de sa température interne. Le non-respect de cette consigne risque d'entraîner une rétention de chaleur à l'intérieur de l'appareil, susceptible de provoquer un incendie ou des dysfonctionnements.
- Lors de l'installation de l'appareil :
 - Évitez de couvrir l'appareil avec un tissu.
 - N'installez pas l'appareil sur une moquette ou un tapis.
 - Assurez-vous de disposer l'appareil en orientant sa face supérieure vers le haut ; ne le placez pas sur le côté ou à l'envers.
 - N'utilisez pas l'appareil dans un lieu clos, mal aéré.

Le non-respect de ce qui précède risque d'entraîner une rétention de chaleur à l'intérieur de l'appareil, susceptible de provoquer un incendie ou des dysfonctionnements. Veillez à laisser suffisamment d'espace libre autour de l'appareil : au moins 30 cm à la surface, 20 cm sur les côtés et 20 cm à l'arrière.

- Ne pas installer l'appareil dans des endroits où il pourrait entrer en contact avec des gaz corrosifs ou de l'air à haute teneur en sel. Cela pourrait provoquer des dysfonctionnements.
- Évitez d'être à proximité de l'appareil lors de la survenue d'une catastrophe naturelle telle qu'un tremblement de terre. Compte tenu du risque de renversement ou de chute de l'appareil pouvant entraîner des blessures, pensez à vous éloigner rapidement de l'appareil et à vous réfugier dans un lieu sûr.
- Avant de déplacer l'appareil, veillez à désactiver l'interrupteur d'alimentation et à déconnecter tous les câbles de connexion. Le non-respect de cette consigne peut entraîner l'endommagement des câbles ou provoquer le trébuchement et la chute de l'utilisateur, s'il s'agit de vous-même ou d'autres personnes.

- Pour une installation correcte de l'antenne extérieure, veillez à demander au revendeur auprès duquel vous avez acheté l'appareil ou à un technicien qualifié. Le non-respect de cette consigne risque d'entraîner la chute de l'installation et d'entraîner des blessures. L'installation nécessite des compétences spéciales et de l'expérience.

Perte de capacités auditives

- N'utilisez pas l'appareil/les haut-parleurs de manière prolongée à un niveau sonore trop élevé ou inconfortable pour l'oreille, au risque d'endommager irrémédiablement votre ouïe. Si vous constatez une baisse d'acuité auditive ou que vous entendez des sifflements, consultez un médecin.
- Avant de raccorder l'appareil à d'autres dispositifs, mettez toutes les unités concernées hors tension. Et, avant de mettre tous les appareils sous/hors tension, vérifiez que tous les niveaux de volume sont réglés sur la position minimale. Le non-respect de ces mesures peut provoquer une perte d'acuité auditive, entraîner un risque d'électrocution ou endommager l'équipement.
- Lorsque vous mettez le système audio sous tension, allumez toujours l'amplificateur ou le récepteur en DERNIER pour éviter d'endommager votre ouïe et les haut-parleurs. Lors de la mise hors tension, vous devez éteindre l'amplificateur ou le récepteur en PREMIER pour la même raison. Le non-respect des consignes précédentes risque d'entraîner une déficience auditive ou d'endommager le casque.

Entretien

- Retirez la fiche d'alimentation de la prise secteur avant de procéder au nettoyage de l'appareil. Le non-respect de cette consigne peut entraîner des chocs électriques.

Précautions d'utilisation

- N'introduisez pas vos mains ou vos doigts à l'intérieur des orifices de ventilation de l'appareil. Le non-respect de cette consigne peut provoquer des blessures.
- N'insérez pas de corps étranger, tel que du métal ou du papier, à l'intérieur des trous de ventilation de l'appareil. Le non-respect de cette procédure risque d'entraîner un incendie, des chocs électriques ou des dysfonctionnements. En cas de pénétration de corps étrangers à l'intérieur de l'appareil, coupez immédiatement l'alimentation et retirez la fiche d'alimentation de la prise secteur et faites inspecter l'appareil par le revendeur auprès duquel vous l'avez acheté ou par un technicien Yamaha qualifié.
- Évitez de faire ce qui suit :
 - Ne placez pas d'objets lourds sur le produit.
 - Ne disposez pas le produit en pile.
 - N'appliquez pas de force excessive sur les touches, les commutateurs, les bornes d'entrée/sortie, etc.
- Évitez de débrancher les câbles connectés afin de ne pas causer de blessures ou de dommages matériels qui pourraient résulter de la chute de l'appareil.

Utilisation des piles

- Remplacez toujours toutes les piles en même temps. N'utilisez pas à la fois des piles neuves avec des piles usagées. L'utilisation de piles neuves avec des piles usagées pourrait provoquer un incendie, des brûlures ou une inflammation due à des fuites de liquides.

- N'utilisez pas de piles autres que les piles spécifiées. La fuite du liquide des piles pourrait provoquer un incendie, des brûlures ou l'apparition de flammes.
- Ne mélangez pas les types de batteries, comme les piles alcalines avec des piles au manganèse ou des batteries de différents fabricants, ou différents types de piles du même fabricant, car cela peut provoquer un incendie, des brûlures ou une inflammation due à des fuites de liquides.
- Gardez les piles hors de portée des enfants. Un enfant pourrait accidentellement avaler une batterie. Le non-respect de cette consigne peut également provoquer une inflammation due aux fuites de liquide de la batterie.
- Ne conservez pas les piles dans une poche ou un sac contenant des pièces en métal et évitez de transporter ou de stocker des piles avec des éléments métalliques. Cela pourrait court-circuiter les piles, les faire exploser ou déverser leur liquide et provoquer un incendie ou des blessures.
- Veillez à respecter la polarité (+/-) lors de la mise en place des piles. Le non-respect de ces instructions risque de provoquer un incendie, des brûlures ou l'apparition de flammes en raison d'une fuite du liquide des piles.
- Lorsque les piles sont déchargées ou que vous n'utilisez pas l'appareil pendant une longue période, retirez les piles de la télécommande pour éviter toute fuite du liquide des piles.
- Avant de procéder au stockage ou à la mise au rebut des piles, veillez à isoler la zone des bornes en appliquant dessus un ruban adhésif ou tout autre type de protection. Si vous mélangez les piles à d'autres piles ou à des objets métalliques, vous risquez de provoquer un incendie, des brûlures ou l'apparition de flammes dues à la fuite du liquide des piles.

Avis

Indiquez les points que vous devez respecter afin d'éviter toute défaillance, dommage ou dysfonctionnement du produit et toute perte de données.

Alimentation/cordon d'alimentation

- Si vous prévoyez de ne pas utiliser l'appareil pendant une longue période de temps, assurez-vous de retirer le cordon d'alimentation de la prise secteur. Même si l'interrupteur  (veille/alimentation) a été éteint (l'écran est éteint), un courant de faible intensité continue de circuler dans l'appareil.

Installation

- N'utilisez pas l'appareil à proximité d'autres équipements électroniques, tels qu'un téléviseur, une radio ou un téléphone mobile. Si vous ne respectez pas cette consigne, l'appareil, le téléviseur ou la radio risquent de provoquer des interférences.
- N'utilisez pas l'appareil dans un emplacement exposé à la lumière directe du soleil, à une température très élevée (à proximité d'un appareil de chauffage) ou très basse, à un dépôt de poussière excessif ou à de fortes vibrations. Le non-respect de cette consigne peut entraîner la déformation du panneau de l'appareil, le dysfonctionnement de ses composants internes ou l'instabilité de ses opérations.
- Installez l'appareil aussi loin que possible de tout autre équipement électronique.

Les signaux numériques de cet appareil peuvent interférer avec d'autres équipements électroniques.

- Si vous utilisez un réseau sans fil, évitez d'installer cet appareil à proximité de parois métalliques ou de bureaux en métal, de fours à micro-ondes ou d'autres dispositifs de réseau sans fil.

Les obstructions pourraient raccourcir la distance de transmission.

Connexions

- En cas de connexion d'unités externes, assurez-vous de lire attentivement le mode d'emploi de l'appareil concerné et reliez-le conformément aux instructions fournies. La non conformité aux instructions de manipulation peut provoquer le dysfonctionnement de l'appareil.
- Ne connectez pas l'appareil à des unités industrielles. Les normes des interfaces audio numériques varient selon les catégories d'usages (grand public ou industriels). Cet appareil a été conçu pour une connexion à une interface audio numérique destinée aux consommateurs. Toute connexion à une interface audio numérique à usage industriel risque non seulement de provoquer le dysfonctionnement de l'appareil mais peut aussi endommager les haut-parleurs.

Manipulation

- Ne placez pas de produits en vinyle, en plastique ou en caoutchouc sur l'appareil. Le non-respect de cette consigne peut provoquer une décoloration ou une déformation du panneau de cet appareil.
- Si la température ambiante change radicalement (comme pendant le transport de l'appareil ou dans des conditions de surchauffe ou de refroidissement rapides) et que de la condensation se forme dans l'appareil, laissez-le hors tension pendant plusieurs heures jusqu'à ce qu'il soit complètement sec avant de le réutiliser. L'utilisation de l'appareil en cas de formation de condensation peut entraîner son dysfonctionnement.

Entretien

- Utilisez un chiffon doux et sec pour le nettoyage de l'appareil. L'utilisation de produits chimiques tels que de la benzène ou du diluant, de produits d'entretien ou de chiffons de lavage chimique peut causer la décoloration ou la déformation de l'appareil.

Piles

- Veuillez à mettre au rebut les piles usagées selon la réglementation locale en vigueur.

Informations

À propos du contenu de ce manuel

- Les illustrations et les captures d'écran figurant dans ce manuel servent uniquement à expliciter les instructions.

- Les noms de société et les noms de produit mentionnés dans ce manuel sont des marques commerciales ou des marques déposées de leurs sociétés respectives.
- Le logiciel peut être révisé et mis à jour sans préavis.

Fonctions de communication sans fil [Modèles pour le Royaume-Uni et l'Europe]

Bluetooth

Fréquence radio (fréquence opérationnelle) : 2402 MHz à 2480 MHz

Puissance de sortie maximale (PIRE) : 4 dBm (2,51 mW)

Informations concernant la collecte et le traitement des piles usagées et des déchets d'équipements électriques et électroniques



Les symboles sur les produits, l'emballage et/ou les documents joints signifient que les produits électriques ou électroniques usagés ainsi que les piles usagées ne doivent pas être mélangés avec les déchets domestiques habituels.

Pour un traitement, une récupération et un recyclage appropriés des déchets d'équipements électriques et électroniques et des piles usagées, veuillez les déposer aux points de collecte prévus à cet effet, conformément à la réglementation nationale.



En vous débarrassant correctement des déchets d'équipements électriques et électroniques et des piles usagées, vous contribuez à la sauvegarde de précieuses ressources et à la prévention de potentiels effets négatifs sur la santé humaine qui pourraient advenir lors d'un traitement inapproprié des déchets.



Pour plus d'informations à propos de la collecte et du recyclage des déchets d'équipements électriques et électroniques et des piles usagées, veuillez contacter votre municipalité, votre service de traitement des déchets ou le point de vente où vous avez acheté les produits.

Pb

Pour les professionnels dans l'Union européenne :

Si vous souhaitez vous débarrasser des déchets d'équipements électriques et électroniques, veuillez contacter votre vendeur ou fournisseur pour plus d'informations.

Informations sur la mise au rebut dans d'autres pays en dehors de l'Union européenne :

Ces symboles sont seulement valables dans l'Union européenne. Si vous souhaitez vous débarrasser de déchets d'équipements électriques et électroniques ou de piles usagées, veuillez contacter les autorités locales ou votre fournisseur et demander la méthode de traitement appropriée.

Note pour le symbole « pile » (deux exemples de symbole ci-dessous) :

Ce symbole peut être utilisé en combinaison avec un symbole chimique. Dans ce cas, il respecte les exigences établies par la directive européenne relative aux piles pour le produit chimique en question.

(weee_battery_eu_fr_02)

Introduction

- Cet appareil est un produit pour écouter de la musique et regarder des vidéos à domicile.
- Ce document décrit la configuration de base du système d'enceinte et la configuration de l'appareil, suivies d'instructions étape par étape. Les opérations de base, comme la lecture de disques Blu-Ray, de DVD et de contenu radio, sont également expliquées.

L'appareil est pourvu d'autres fonctions non décrites dans ce document. Pour en savoir plus sur ce produit, reportez-vous au Mode d'emploi sur le site Web de Yamaha.

Suivez l'une des méthodes décrites ci-dessous pour voir le Mode d'emploi le plus récent.

Au format HTML

- Scannez le code QR qui se trouve sur la couverture de ce document.
- Consultez le site Web suivant.

RX-V385

<http://avpro.global.yamaha.com/manual/avr/rxv385/>

HTR-3072

<http://avpro.global.yamaha.com/manual/avr/htr3072/>

Au format PDF

- Consultez le site Web suivant.

<http://download.yamaha.com/>

[Pour les clients aux États-Unis uniquement]

Visitez le site Web suivant pour des informations supplémentaires, des FAQ, des téléchargements tels que « Mode d'emploi » et des mises à jour de produits.

<http://usa.yamaha.com/support/>

Les marques et noms de marques utilisés dans ce document sont ceux de leurs propriétaires respectifs. Consultez le Mode d'emploi pour plus d'informations.

Description

L'unité est également capable des points suivants, qui ne sont pas décrits dans ce document. Consultez le Mode d'emploi pour tirer le meilleur parti de votre appareil.

- **Mode ECO (fonction d'économie d'énergie)**
- **Contrôle du téléviseur, du récepteur audiovisuel et de l'utilisation du lecteur BD/DVD (Contrôle HDMI)**
- **Configuration des réglages du système (menu **ADVANCED SETUP**)**

Pour plus d'informations, reportez-vous à « Fonctions de l'unité » dans le Mode d'emploi.



AV SETUP GUIDE

AV SETUP GUIDE est une application qui vous guide à travers le processus de connexion d'un téléviseur ou d'un appareil de lecture, comme un lecteur BD/DVD ou CD, et des enceintes à l'amplificateur audio-vidéo. Recherchez « AV SETUP GUIDE » sur l'App Store ou Google Play pour en savoir plus.

1 Préparatifs

Vérification du contenu de l'emballage

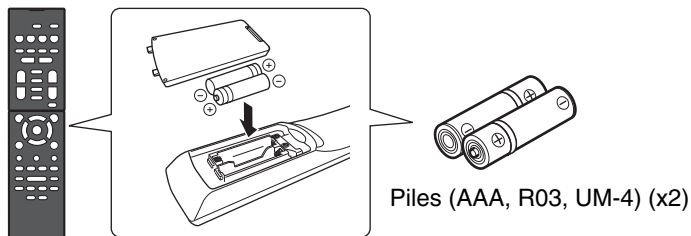

Télécommande

Piles (AAA, R03, UM-4) (x2)



Antenne AM



Antenne FM

L'élément fourni dépend de la région d'achat.

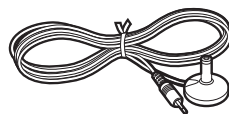

Microphone YPAO

Préparation des câbles

Les câbles suivants (non fournis) sont nécessaires pour réaliser le système décrit dans ce document.

- Câbles d'enceinte (en fonction du nombre d'enceintes)
- Câble de broche audio (x1)
- Câbles HDMI (x3)

Guide de démarrage rapide (ce livret)

2

Raccordement des enceintes ou du caisson de graves

Positionnement des enceintes

Positionnez les enceintes en vous servant du schéma comme référence.

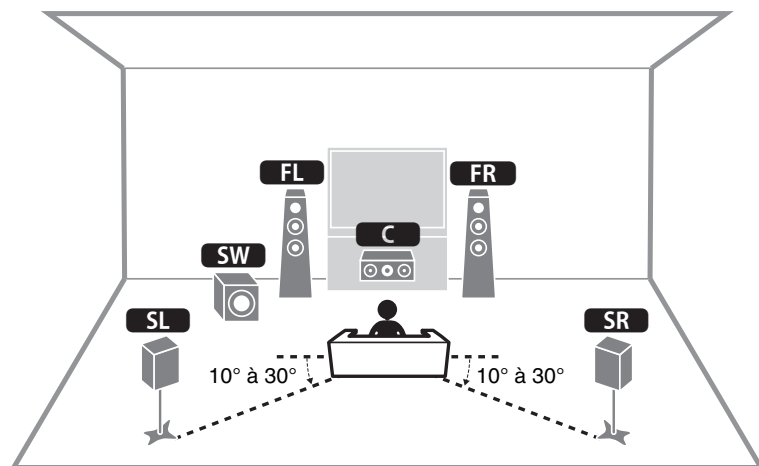

- FL** / **FR** Enceinte avant (G/D)
- C** Enceinte centrale
- SL** / **SR** Enceinte d'ambiance (G/D)
- SW** Caisson de graves

Lors du raccordement d'enceintes 6 ohms (modèles pour les États-Unis et le Canada uniquement)

Réglez l'impédance des enceintes de l'appareil sur « 6 Ω MIN ». Pour plus de détails, voir « Réglage de l'impédance des enceintes » sous « Raccordement des enceintes » dans le Mode d'emploi.

Précautions relatives au raccordement des câbles d'enceinte

- Assurez-vous que l'appareil et le caisson de graves sont hors tension.
- Préparez les câbles d'enceinte loin de l'appareil pour éviter de lâcher par inadvertance les torons de câble à l'intérieur de l'appareil ce qui pourrait provoquer un court-circuit ou un dysfonctionnement de l'appareil.
- Un branchement incorrect des câbles d'enceinte pourrait provoquer un court-circuit, entraînant des dommages ou un dysfonctionnement de l'appareil ou des enceintes.
 - Retirez délicatement environ 10 mm d'isolant des extrémités des câbles pour la connexion aux enceintes, et torsadez ensemble les fils dénudés de chaque câble d'enceinte solidement.
 - Ne laissez pas les fils dénudés de câbles d'enceinte séparés entrer en contact les uns avec les autres.
 - Ne laissez pas les fils dénudés des câbles d'enceinte entrer en contact avec les pièces métalliques sur l'appareil (face arrière et vis).

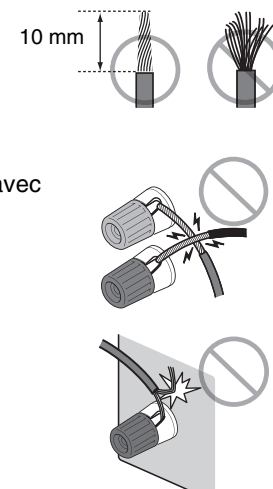

Si « Check SP Wires » apparaît sur l'afficheur de la face avant à la mise sous tension de l'appareil, éteignez-la, puis assurez-vous que les câbles d'enceinte n'ont pas provoqué un court-circuit.

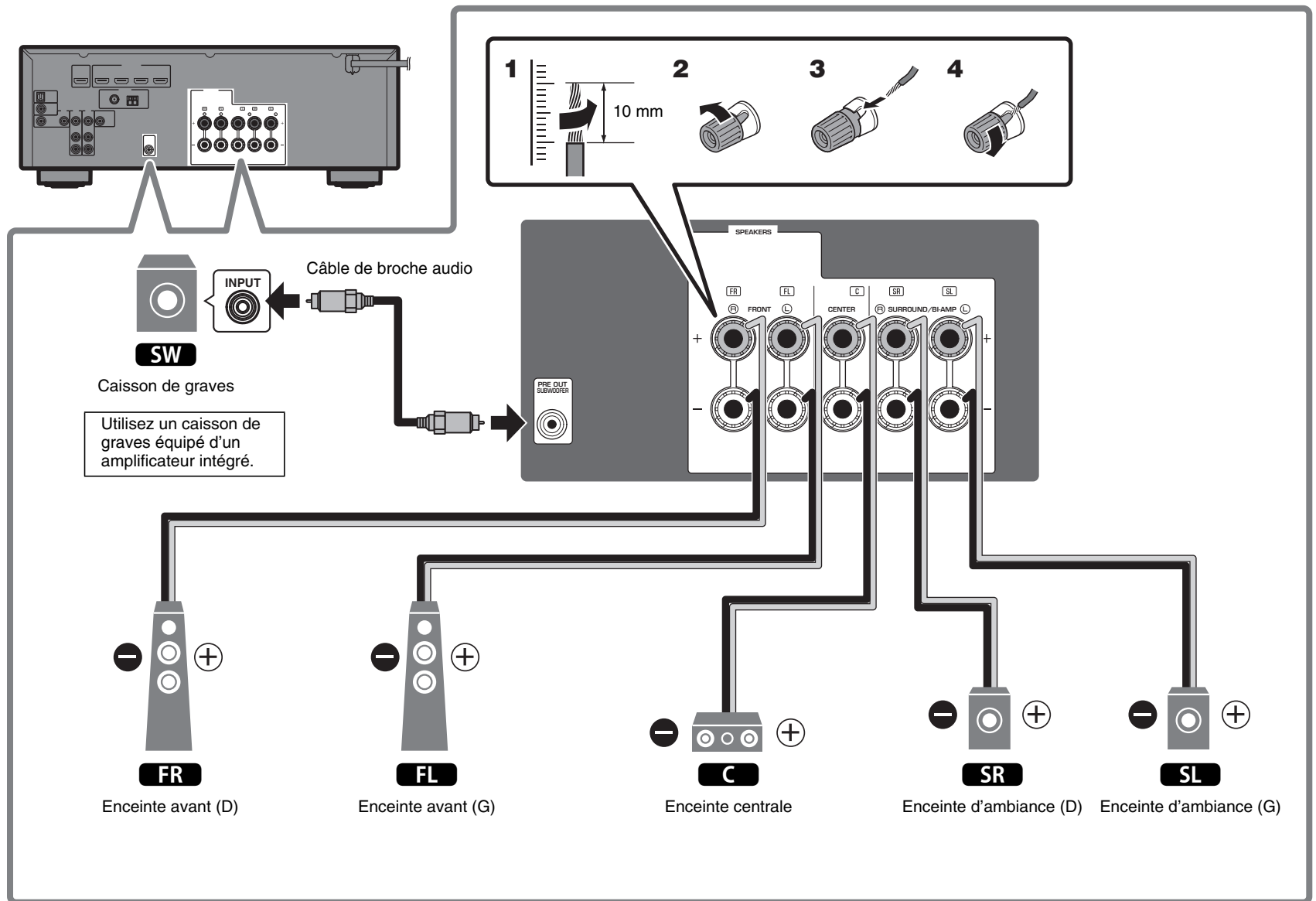

3

Raccordement des appareils externes

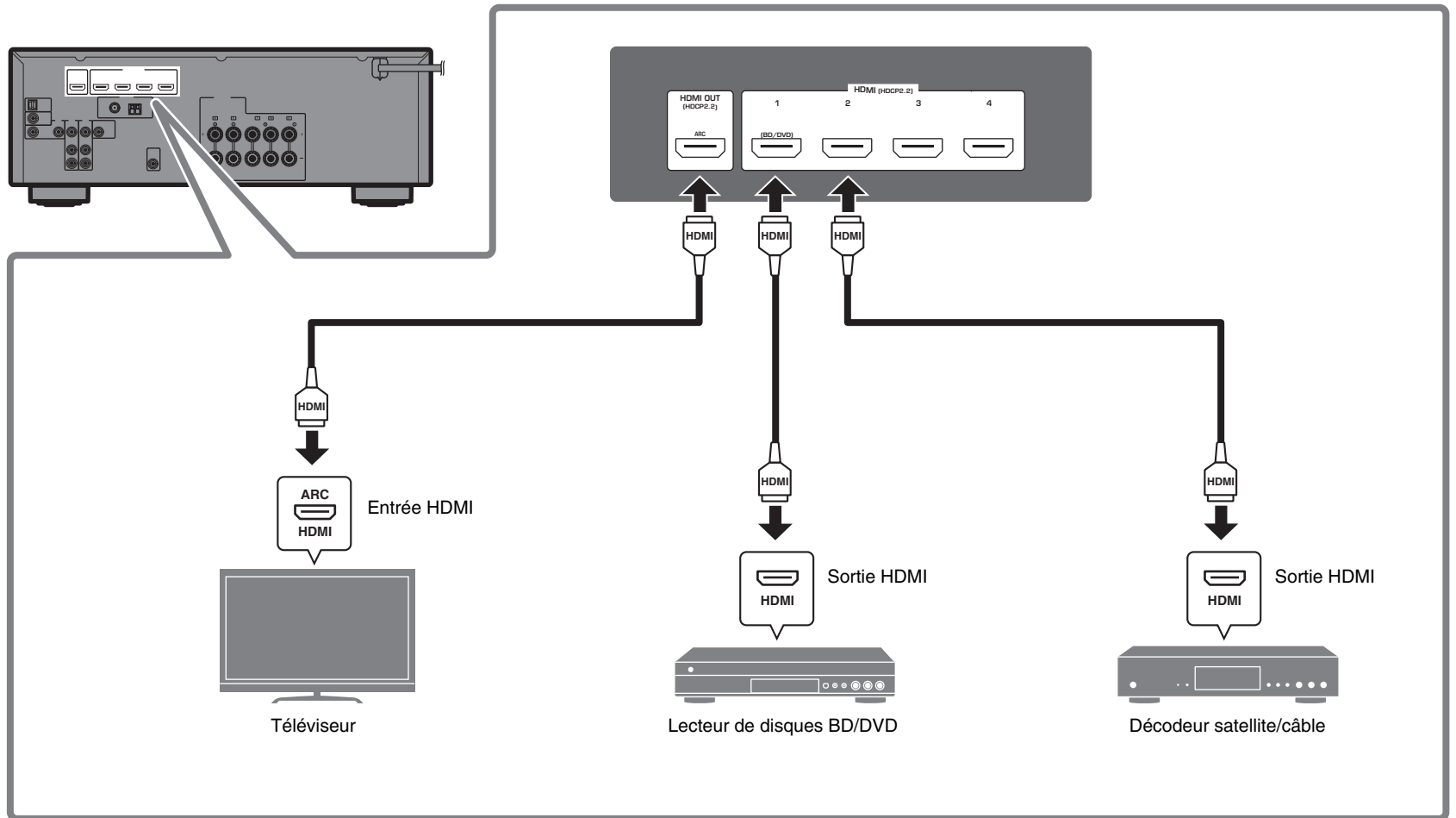

4

Raccordement des antennes FM/AM

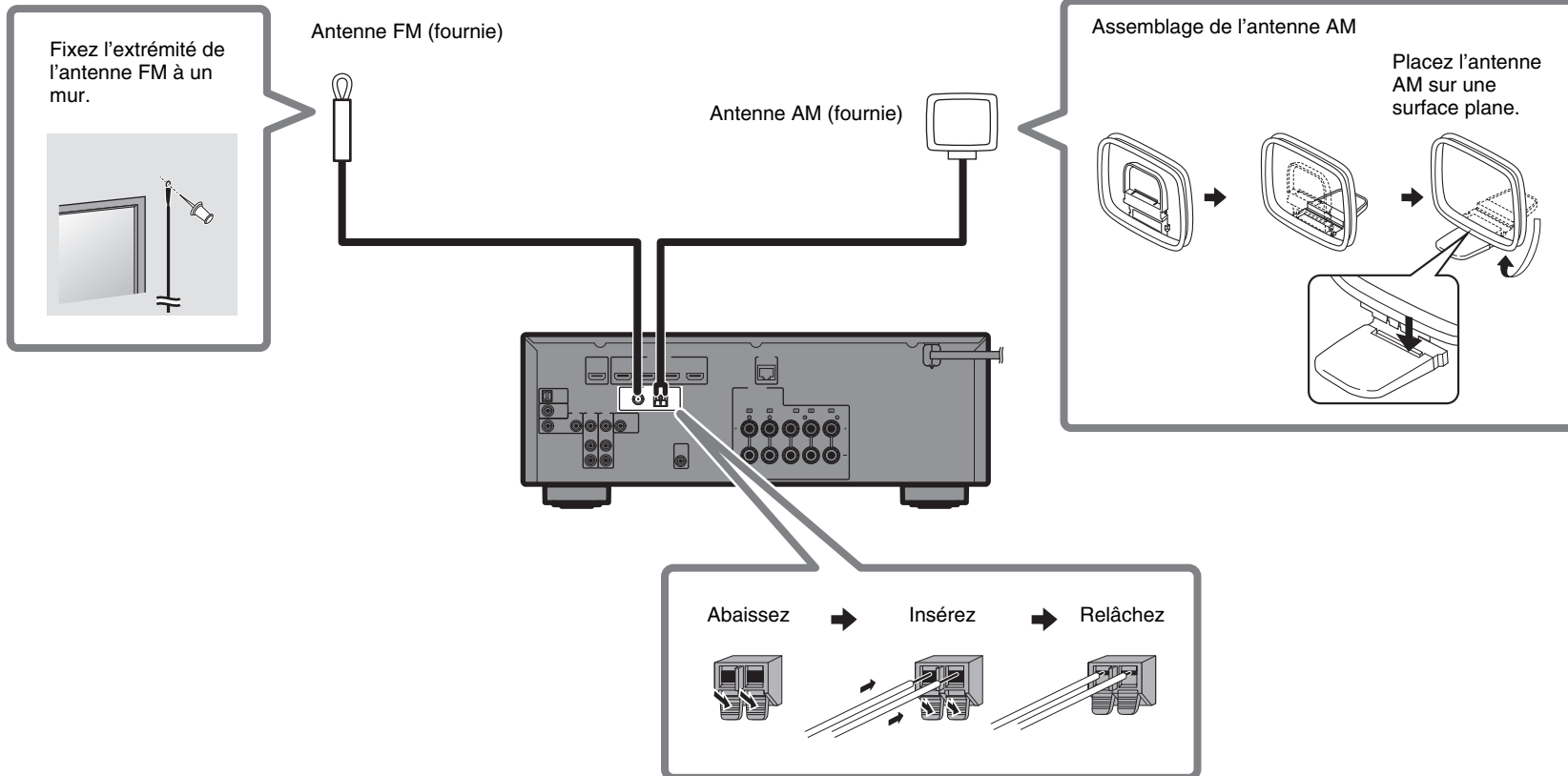

5

Raccordement du câble d'alimentation à une prise secteur et mise sous tension de l'appareil



Avertissement

Avant de raccorder le câble d'alimentation
(Modèles pour Taïwan, le Brésil, l'Amérique centrale, et l'Amérique du Sud uniquement)

Sélectionnez la position de permutation du commutateur VOLTAGE SELECTOR en fonction de la tension locale.

Les tensions sont 110–120/220–240 Vca, 50/60 Hz.

- 1 Branchez le câble d'alimentation dans une prise secteur.

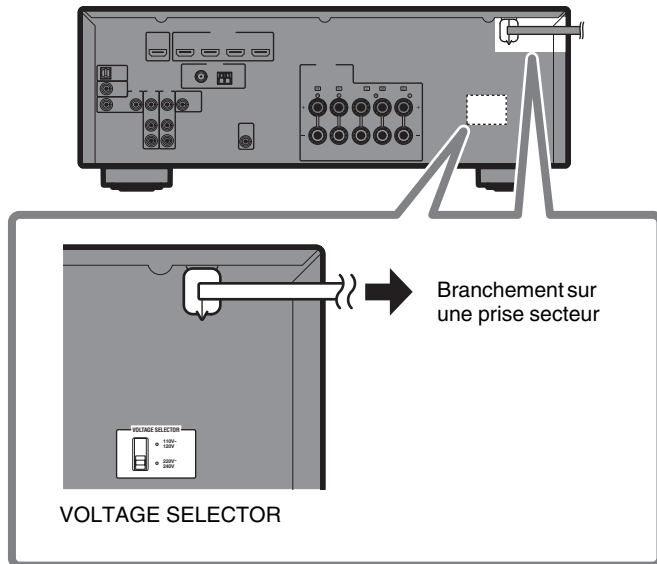

- 2 Appuyez sur  (alimentation de l'ampli-tuner) pour mettre l'appareil sous tension.

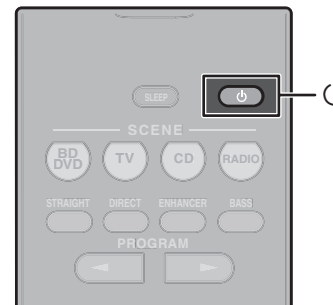

- 3 Mettez le téléviseur sous tension et changez la source d'entrée afin d'afficher l'image à partir de l'appareil (prise HDMI OUT).

6

Optimisation automatique des réglages d'enceintes (YPAO)

La fonction Yamaha Parametric room Acoustic Optimizer (YPAO) permet de détecter les raccordements des enceintes et de mesurer la distance entre ces dernières et la position d'écoute. Elle optimise ensuite automatiquement les réglages d'enceintes tels que les paramètres d'équilibre du volume et les paramètres acoustiques qui conviennent à la pièce.



ENTER
Touches de curseur

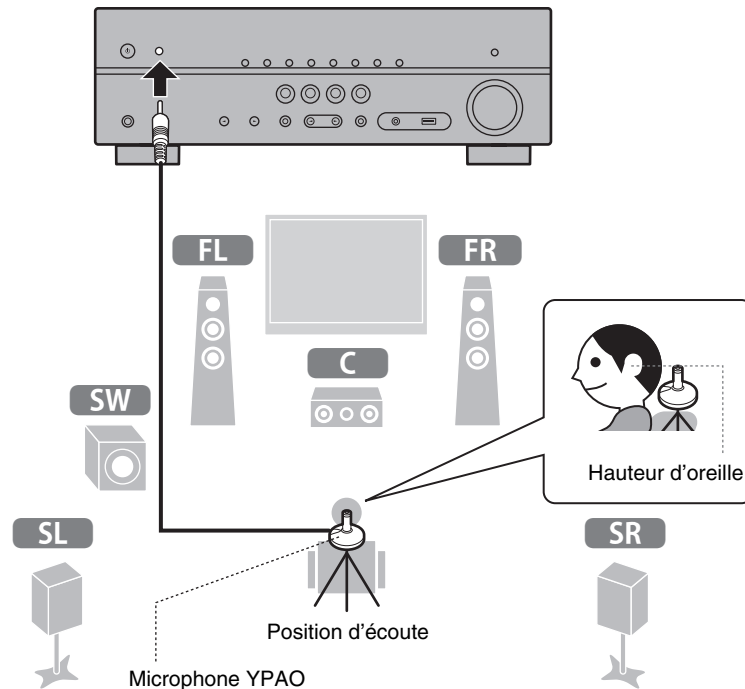

Veillez noter les points suivants concernant la mesure YPAO

- Les signaux tests étant émis à un volume élevé, ils peuvent surprendre ou effrayer les jeunes enfants.
- Le volume du signal test ne peut pas être réglé.
- Faites en sorte que la pièce soit le plus calme possible.
- Restez dans un coin de la pièce derrière la position d'écoute afin de ne pas faire obstacle entre les enceintes et le microphone YPAO.
- Ne raccordez pas d'écouteurs.

1 Allumez le caisson de graves et réglez le volume à moitié.

Si la fréquence de coupure est réglable, réglez-la sur le maximum.

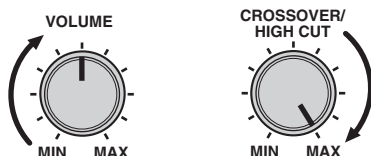

2 Placez le microphone YPAO sur la position d'écoute et branchez-le sur la prise YPAO MIC sur la face avant.

L'écran ci-dessous apparaît sur le téléviseur.

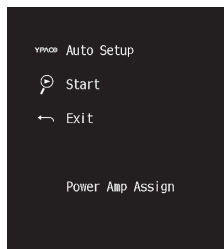

Remarque

Placez le microphone YPAO à votre position d'écoute (à hauteur d'oreilles). Nous conseillons l'utilisation d'un trépied comme support de microphone. Lorsque vous utilisez un trépied, utilisez les vis de ce dernier pour stabiliser le microphone.

3 Appuyez sur ENTER.

La mesure commencera dans 10 secondes.

La mesure dure environ 3 minutes.

Lorsque la mesure est terminée, l'écran ci-dessous apparaît sur le téléviseur.

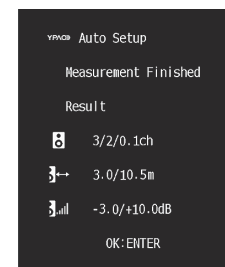

Remarque

Si un message d'erreur (comme E-1) ou un message d'avertissement (comme W-2) apparaît, voir « Message d'erreur d'YPAO » ou « Message d'avertissement d'YPAO » sous « Optimisation automatique des réglages d'enceintes (YPAO) » dans le Mode d'emploi.

4 Confirmez les résultats affichés sur l'écran et appuyez sur ENTER.

5 Utilisez les touches de curseur (</>) pour sélectionner « SAVE » (Sauvegarder) et appuyez sur ENTER.

6 Débranchez le microphone YPAO de l'appareil.

L'optimisation des réglages d'enceintes est maintenant terminée.

Lecture

Cette section explique les opérations de base comme la lecture de disques Blu-Ray et de DVD, et la syntonisation sur les stations de radio. La plupart des opérations peuvent être exécutées avec la télécommande.

Fonctions de lecture de base

L'appareil est équipé de nombreux programmes sonores et décodeurs d'ambiance qui vous permettent de profiter de sources de lecture dans votre mode sonore favori.

STRAIGHT: Les sources d'entrée seront lues sans aucun effet de champ sonore.

DIRECT: Les sources d'entrée seront lues au moyen des seules fonctions absolument indispensables à la lecture pour minimiser le bruit généré par le circuit électronique. Les fonctions comme l'afficheur de la face avant seront provisoirement désactivées pour obtenir une qualité de son Hi-Fi.

ENHANCER: La musique compressée stockée sur un appareil Bluetooth ou un appareil de stockage USB est lue avec une profondeur et une largeur supplémentaires.

BASS: L'option Extra graves vous permet d'écouter plus de sons graves.

PROGRAM (◀/▶): Des programmes sonores optimisés pour les films, la musique et la lecture stéréo, ainsi que la lecture à l'aide d'un décodeur d'ambiance, sont disponibles.

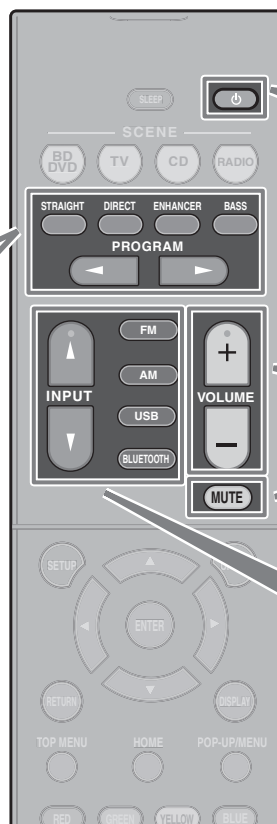

Pour mettre l'appareil sous ou hors tension (veille)

Réglez le volume

Mettez la sortie audio en sourdine

Pour sélectionner une source d'entrée

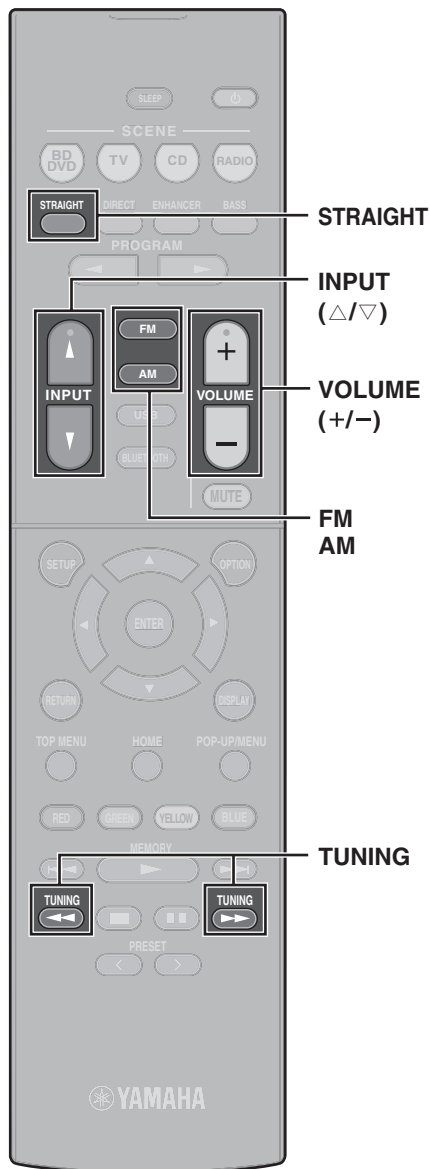

Lecture d'un disque BD/ DVD

Nous vous recommandons de lire le son multivoie (5.1 voies ou plus) pour sentir le son d'ambiance émis par l'appareil.

1 Allumez le lecteur de disques BD/ DVD.

2 Appuyez sur INPUT (Δ/∇) à plusieurs reprises pour sélectionner « HDMI 1 ».

Le nom de l'appareil connecté, par exemple « BD player », peut s'afficher.



Source d'entrée

Nom de l'appareil

3 Commencez la lecture sur le lecteur BD/DVD.

4 Appuyez sur STRAIGHT pour sélectionner « STRAIGHT ».

Remarque

Lorsque « STRAIGHT » (décodage direct) est activé, chaque enceinte produit directement le signal audio de sa propre voie (sans traitement du champ sonore).

5 Appuyez sur VOLUME pour régler le volume.

Remarque

Si vous n'entendez pas de son ou si aucun son n'est émis d'une enceinte spécifique, reportez-vous à « GUIDE DE DÉPANNAGE » dans le Mode d'emploi.

Écoute d'émission FM/AM

1 Appuyez sur FM ou AM pour sélectionner « TUNER » comme source d'entrée.

2 Appuyez sur TUNING pour régler une fréquence.

Maintenez la touche enfoncée pendant environ une seconde pour rechercher automatiquement les stations.



« TUNED » s'allume lorsque l'unité reçoit un signal provenant d'une station de radio FM/AM.

« STEREO » s'allume lorsque l'appareil reçoit un signal stéréo provenant d'une radio FM.

Réglages des pas de fréquence (Modèles pour l'Asie, Taïwan, le Brésil, l'Amérique centrale et l'Amérique du Sud uniquement)

Le réglage en usine des pas de fréquence est de 50 kHz pour FM et 9 kHz pour AM.

Réglez les pas de fréquence sur 100 kHz pour FM et 10 kHz pour AM en fonction de votre pays ou de votre région.

1 Faites passer l'appareil en mode veille.

2 Maintenez enfoncé STRAIGHT sur la face avant et appuyez sur \odot .

3 Appuyez à plusieurs reprises sur PROGRAM sur la face avant pour sélectionner « TU ».



4 Appuyez sur STRAIGHT sur la face avant pour sélectionner « FM100/AM10 ».

5 Appuyez sur \odot (alimentation) pour faire basculer l'appareil en mode veille et remettez-le sous tension.

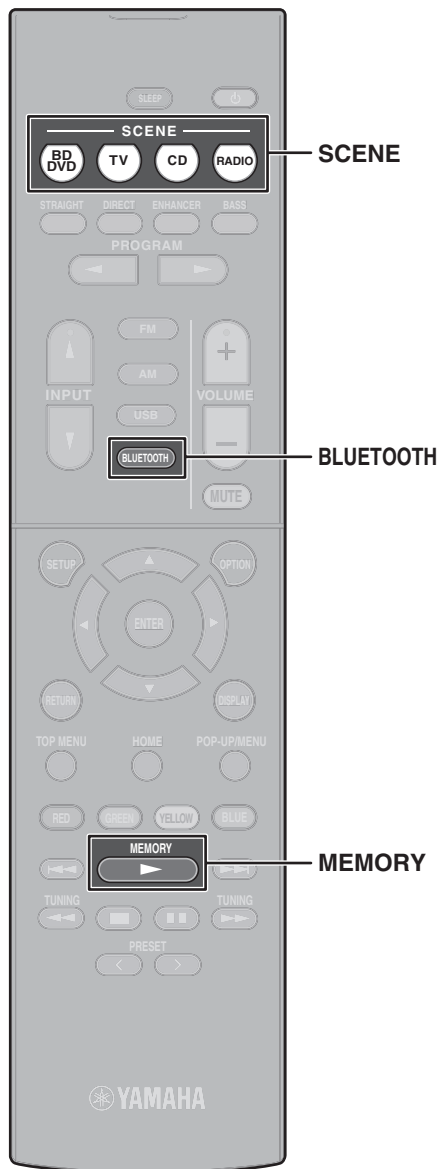

Fonction SCENE

Les sources d'entrée de l'unité et les réglages attribués aux touches SCENE peuvent être sélectionnés d'un seul geste (fonction SCENE). Lorsqu'une touche SCENE est enfoncée, l'appareil s'allume automatiquement s'il est en mode veille. Par défaut, les réglages suivants ont été affectés à chaque touche SCENE.

| Touche SCENE | BD DVD | TV | CD | RADIO |
|----------------------------------|----------------|----------|-----------|---------------------|
| Entrée | HDMI1 | AUDIO1 | AUDIO2 | TUNER |
| Programme sonore | MOVIE (Sci-Fi) | STRAIGHT | STRAIGHT | STEREO (5ch Stereo) |
| Compressed Music Enhancer | Désactivé | Activé | Désactivé | Activé |
| Lecture SCENE link | Activé | Activé | Désactivé | Désactivé |

Enregistrement d'une scène

Les réglages attribués par défaut à chaque touche SCENE peuvent être modifiés pour s'adapter aux préférences individuelles.

1. Lisez une source d'entrée.
2. Appliquez les réglages pour les fonctions telles que Programmes sonores et Compressed Music Enhancer.
3. Appuyez sur la touche SCENE et maintenez-la enfoncée jusqu'à ce que « SET Complete » apparaisse sur l'écran avant.

Lecture de musique stockée sur un dispositif Bluetooth®

- 1 Appuyez sur **BLUETOOTH** pour sélectionner « Bluetooth » comme source d'entrée.
- 2 Maintenez la touche **MEMORY** enfoncée pendant plus de 3 secondes.
« Searching... » s'affiche sur le panneau avant.
- 3 Activez la fonction **BLUETOOTH** sur votre appareil et sélectionnez le nom de modèle de l'unité dans la liste des dispositifs **BLUETOOTH** sur votre appareil.

Si le mot de passe est requis, entrez le numéro « 0000 ».

Une fois la connexion établie, le témoin  s'allume sur l'afficheur de la face avant.

- 4 Sélectionnez un morceau et démarrez la lecture sur l'appareil Bluetooth.

Remarque

La lecture audio via l'appareil peut être transmise vers des enceintes ou un casque sans fil Bluetooth (sauf lorsque Bluetooth est sélectionné comme source d'entrée de l'appareil). Reportez-vous à « Écoute du son au moyen d'enceintes ou écouteurs Bluetooth » dans le Mode d'emploi pour plus d'informations.

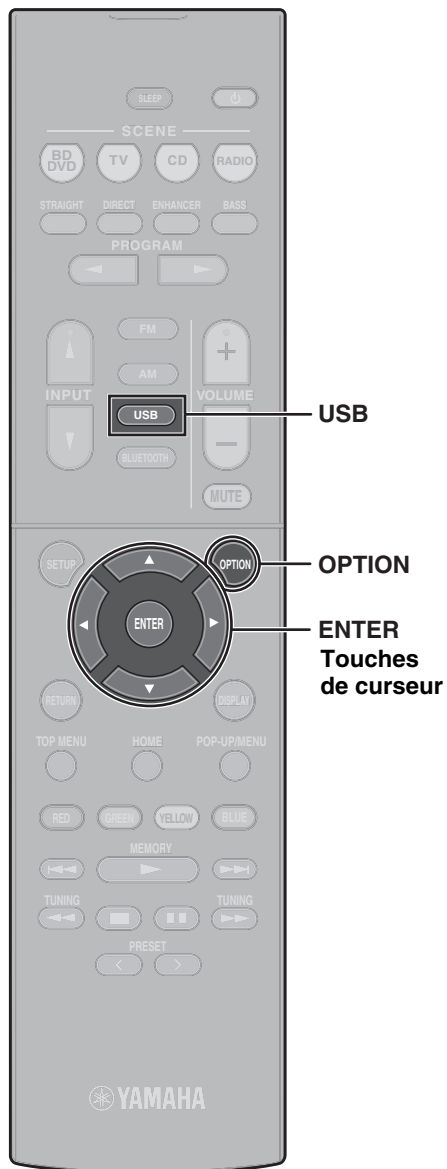

Lecture de musique stockée sur une clé USB à mémoire flash

- 1 Insérez la clé USB à mémoire flash dans la prise USB.

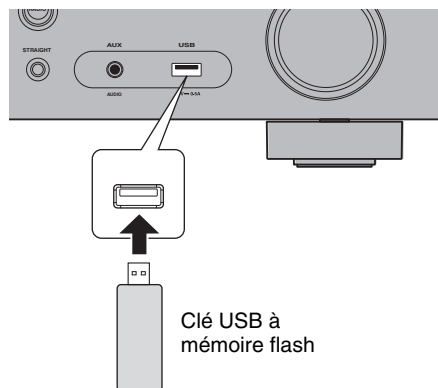

Remarque

Insérez la clé USB à mémoire flash directement dans la prise USB. N'utilisez pas un câble de rallonge.

- 2 Appuyez sur **USB** pour sélectionner « **USB** » comme source d'entrée.

L'écran de navigation s'affiche sur le téléviseur.

- 3 Utilisez les touches de curseur pour sélectionner un élément et appuyez sur **ENTER**.

Lorsqu'un morceau est sélectionné, la lecture commence et l'écran de lecture s'affiche.

Fonctionnement de base du menu Option

Cette section explique le fonctionnement de base du menu Option. Le menu Option peut être utilisé pour configurer les fonctions de lecture de l'unité en fonction de la source d'entrée.

- 1 Appuyez sur **OPTION**.



Le menu Option est également affiché sur l'écran du téléviseur.

- 2 Utilisez les touches de curseur pour sélectionner un élément et appuyez sur **ENTER**.

- 3 Utilisez les touches du curseur pour sélectionner un réglage.

- 4 Appuyez sur **OPTION**.

Pour plus d'informations, voir « Configuration de réglages de lecture distincts pour différentes sources de lecture (menu d'option) » dans le Mode d'emploi.

Fonctionnement de base du menu Réglages

Cette section explique le fonctionnement de base du menu Réglages. Le menu Réglages peut être utilisé pour configurer les fonctions de l'unité en détail.

1 Appuyez sur SETUP.

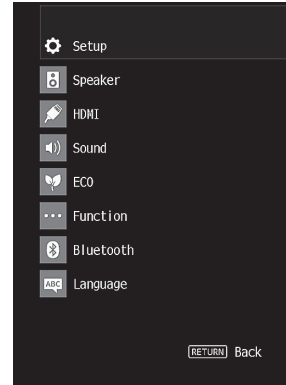
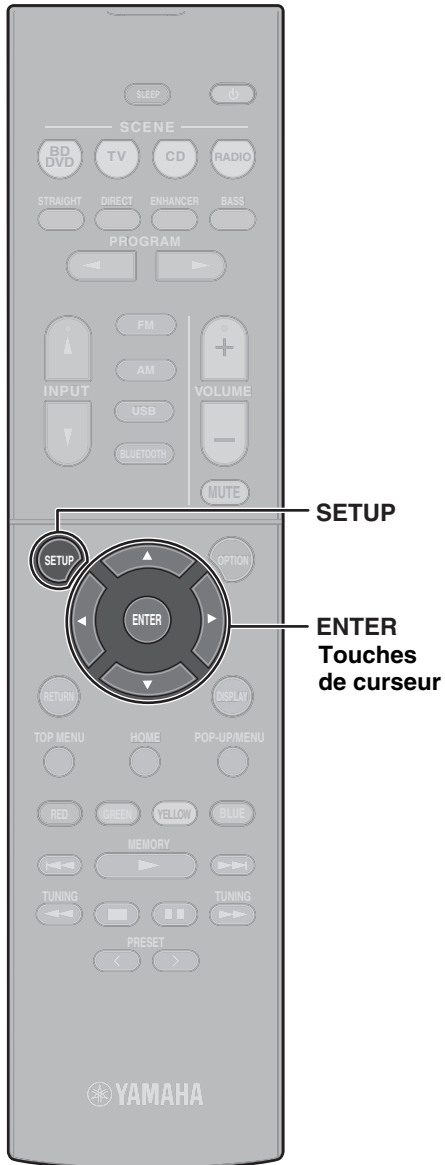

2 Utilisez les touches du curseur pour sélectionner un menu et appuyez sur ENTER.

3 Utilisez les touches de curseur pour sélectionner un élément et appuyez sur ENTER.

4 Utilisez les touches du curseur pour sélectionner un réglage et appuyez sur ENTER.

5 Appuyez sur SETUP.

Pour plus d'informations, voir « Configuration des diverses fonctions (menu de configuration) » dans le Mode d'emploi.

Guide de dépannage

En cas de problème, vérifiez d'abord les points suivants:

Assurez-vous des points suivants lorsque l'unité ne fonctionne pas correctement.

- Les câbles d'alimentation de l'unité, du téléviseur et les appareils de lecture (tels que les lecteurs BD / DVD) sont correctement connectés aux prises murales CA.
- L'unité, le caisson de graves, le téléviseur et les appareils de lecture (tels que les lecteurs BD / DVD) sont allumés.
- Les connecteurs de chaque câble sont correctement insérés dans les prises de chaque appareil.

Si'il n'y a aucune anomalie avec l'alimentation et les câbles, reportez-vous aux instructions indiquées dans le tableau ci-dessous.

Si votre problème n'est pas mentionné dans la liste, ou si la solution proposée ne résout pas le problème, mettez l'appareil hors tension, débranchez le câble d'alimentation et contactez le revendeur ou le service après-vente agréé Yamaha le plus proche.

| Anomalie | Cause possible | Action corrective |
|--|--|--|
| L'alimentation n'est pas activée. | Le circuit de protection a été activé trois fois de suite. Si tel est le cas, le témoin de veille sur la face avant de l'unité clignote lorsque vous essayez de mettre l'unité sous tension. | Par mesure de protection, la fonction de mise sous tension est désactivée. Contactez votre revendeur ou le centre d'entretien Yamaha le plus proche pour demander la réparation. |
| L'alimentation est immédiatement désactivée (mode de mise en veille). | L'unité a été mise sous tension pendant un court-circuit au niveau d'un câble d'enceinte. | Torsadez fermement les fils dénudés de chaque câble d'enceinte et reconnectez-les à l'unité et aux enceintes (p. 29). |
| L'unité ne réagit pas. | Le microprocesseur interne est figé en raison d'une décharge électrique externe (comme un orage ou trop d'électricité statique) ou d'une baisse importante de la tension d'alimentation. | Maintenez  enfoncé sur la face avant de l'unité pendant plus de 10 secondes pour initialiser et redémarrer l'unité. (Si l'anomalie persiste, débranchez la fiche du câble d'alimentation de la prise secteur et rebranchez-la.) |
| Absence de son. | Une autre source d'entrée est sélectionnée. | Sélectionnez une source d'entrée appropriée à l'aide des touches de sélection d'entrée. |
| | L'unité reçoit des signaux qu'elle ne peut pas restituer. | Certains formats audio numériques ne peuvent pas être lus sur l'unité. Pour vérifier le format audio du signal d'entrée, utilisez l'option « Info. signal » du menu « Option » (p. 39). Pour plus d'informations, reportez-vous à « Vérification des informations relatives aux signaux vidéo/audio » dans le Mode d'emploi. |

| Anomalie | Cause possible | Action corrective |
|--|---|--|
| Une enceinte spécifique n'émet aucun son. | La source de lecture ne fournit aucun signal pour cette voie. | Utilisez l'option « Info. signal » du menu « Option » (p. 39) pour vérifier le signal audio. Pour plus d'informations, reportez-vous à « Vérification des informations relatives aux signaux vidéo/audio » dans le Mode d'emploi. |
| | Le programme sonore/décodeur actuellement sélectionné n'utilise pas l'enceinte. | Utilisez l'option « Tonalités d'essai » du menu « Réglages » (p. 40) pour vérifier la sortie des enceintes. Pour plus d'informations, reportez-vous à « Sortie du signal test » dans le Mode d'emploi. |
| | La sortie audio de l'enceinte est désactivée. | Exécutez YPAO (p. 34). Utilisez l'option « Configuration » du menu « Réglages » pour modifier les réglages d'enceintes. Pour plus d'informations, reportez-vous à « Configuration des réglages d'enceinte » dans le Mode d'emploi. |
| Le caisson de graves n'émet aucun son. | La source de lecture ne fournit aucun signal de fréquence grave ou LFE. | Activez la fonction Extra graves à l'aide de la touche BASS (p. 36). |
| | La restitution à partir du caisson de graves est désactivée. | Exécutez YPAO (p. 34). Réglez l'option « Subwoofer » du menu « Réglages » sur « Utilisation » (p. 40). Pour plus d'informations, reportez-vous à « Réglage de la phase du caisson de graves » dans le Mode d'emploi. |
| Absence d'image. | Une autre source d'entrée est sélectionnée sur l'appareil. | Sélectionnez une source d'entrée appropriée à l'aide des touches de sélection d'entrée. |
| | Une autre source d'entrée est sélectionnée sur le téléviseur. | Changez l'entrée du téléviseur pour afficher la vidéo depuis cet appareil. |
| L'appareil de lecture raccordé à l'unité avec un câble HDMI n'affiche aucune image. | Le signal vidéo d'entrée (résolution) n'est pas pris en charge par l'appareil. | Pour vérifier les informations sur le signal vidéo actuel (résolution), reportez-vous à « Vérification des informations relatives aux signaux vidéo/audio » dans le Mode d'emploi. Pour plus d'informations sur les signaux vidéo pris en charge par l'appareil, reportez-vous à « Compatibilité du signal HDMI » dans le Mode d'emploi. |
| | Le téléviseur ne prend pas en charge la protection de droit d'auteur numérique haute définition HDCP (High-bandwidth Digital Content Protection). | Reportez-vous aux modes d'emploi du téléviseur et vérifiez les caractéristiques techniques du téléviseur. Si vous souhaitez lire du contenu nécessitant des appareils compatibles HDCP 2.2, le téléviseur et l'appareil de lecture doivent tous deux prendre en charge HDCP 2.2. |

Caractéristiques techniques

| Bluetooth | |
|--|------------------------|
| Profil pris en charge | A2DP |
| Codec pris en charge | SBC |
| Version Bluetooth | Ver. 2.1+EDR |
| Sortie sans fil | Bluetooth Classe 2 |
| Distance de communication maximale | 10 m sans interférence |
| Méthode de protection du contenu prise en charge | SCMS-T |

| Syntoniseur | | |
|------------------------|---|--|
| Gamme de syntonisation | Modèles pour les États-Unis et le Canada | [FM] 87,5 MHz à 107,9 MHz [AM] 530 kHz à 1710 kHz |
| | Modèles pour l'Asie, Taïwan, le Brésil, l'Amérique centrale et l'Amérique du Sud uniquement | [FM] 87,5/87,50 MHz à 108,0/108,00 MHz [AM] 530/531 kHz à 1710/1611 kHz |
| | Modèles pour la Chine, la Corée, l'Australie, le Royaume-Uni, l'Europe et la Russie | [FM] 87,50 MHz à 108,00 MHz [AM] 531 kHz à 1611 kHz |

| Généralités | | |
|---|---|-----------------------------------|
| Alimentation | Modèles pour les États-Unis et le Canada | 120 VCA, 60 Hz |
| | Modèles pour Taïwan, le Brésil, l'Amérique centrale, et l'Amérique du Sud | 110 à 120/220 à 240 VCA, 50/60 Hz |
| | Modèle pour la Chine | 220 VCA, 50 Hz |
| | Modèle pour la Corée | 220 VCA, 60 Hz |
| | Modèle pour l'Australie | 240 VCA, 50 Hz |
| | Modèles pour le Royaume-Uni, l'Europe et la Russie | 230 VCA, 50 Hz |
| | Modèle pour l'Asie | 220 à 240 VCA, 50/60 Hz |
| Consommation | 260 W | |
| Standby Power Consumption | Veille Bluetooth désactivée | |
| | Contrôle HDMI activé et Attente inchangé automatique (aucun signal) | 1,2 W |
| | Attente inchangé activée (aucun signal) | 1,2 W |
| | Attente inchangé désactivée | 0,2 W |
| | Veille Bluetooth activée | |
| | Contrôle HDMI et Attente inchangé désactivés | 0,2 W |
| | Contrôle HDMI activé et Attente inchangé automatique (aucun signal) | 1,2 W |
| Attente inchangé activée (aucun signal) | 1,2 W | |
| Consommation maximale | 600 W | |
| Dimensions (L x H x P) | 435 x 161 x 315 mm | |
| Poids | 7,7 kg | |

Le contenu de ce mode d'emploi s'applique aux dernières caractéristiques techniques connues à la date de publication du manuel. Reportez-vous au Mode d'emploi sur le site Web de Yamaha pour confirmer les caractéristiques techniques autres que celles décrites ci-dessus et obtenir les toutes dernières informations sur l'appareil.

PRECAUCIONES

ANTES DE USAR EL PRODUCTO, ASEGÚRESE DE LEER DETENIDAMENTE Y SEGUIR ESTAS INSTRUCCIONES.

La finalidad de las precauciones siguientes es evitar lesiones al usuario y otras personas y daños materiales. Además, ayudarán al usuario a utilizar esta unidad de forma correcta y segura. Es importante seguir estas instrucciones.

Después de leer este manual, es importante guardarlo en un lugar seguro donde pueda consultarlo en cualquier momento.

- Asegúrese de solicitar las inspecciones o reparaciones al distribuidor a quien compró la unidad o al Servicio técnico de Yamaha.
- Yamaha no se hace responsable de sus lesiones o los daños a sus productos debidos a uso inapropiado o modificaciones de la unidad, ni de los datos perdidos o destruidos.
- Este producto es para hogares corrientes. No lo utilice para aplicaciones que requieran un alto nivel de fiabilidad, tales como la gestión de vidas humanas, atención sanitaria o activos de valor elevado.



ADVERTENCIA

Este contenido está relacionado con “riesgo de lesiones graves o muerte”.

Alimentación/cable de alimentación

- No realice ninguna acción que pueda dañar el cable de alimentación.
 - No lo coloque cerca de una estufa o radiador.
 - No lo doble excesivamente ni lo modifique.
 - No lo raye.
 - No lo coloque bajo ningún objeto pesado.
- Usar el adaptador/cable de alimentación con el cable pelado puede provocar una descarga

eléctrica o un incendio.

- No toque el enchufe ni el cable de alimentación durante una tormenta eléctrica. De no seguirse estas instrucciones, existe riesgo de descargas eléctricas.
- Use esta unidad con la tensión de alimentación que está impresa en ella. Si no se conecta a una toma de corriente de CA apropiada, existe riesgo de incendio, descargas eléctricas o averías.
- Compruebe periódicamente el enchufe y quite la suciedad o el polvo que pudiera haberse acumulado en él. De no seguirse estas instrucciones, existe riesgo de incendio o descargas eléctricas.
- Cuando instale la unidad, asegúrese de que se puede acceder fácilmente a la toma de CA que utilice. Si se produjera algún problema o funcionamiento defectuoso, apague el interruptor de alimentación y desconecte el enchufe de la toma de CA. Incluso cuando el interruptor de alimentación esté apagado, si el cable de alimentación no está desenchufado de la toma de CA de la pared, la unidad no se desconectará de la alimentación.
- Si escucha algún trueno o sospecha que se aproxima una tormenta eléctrica, apague inmediatamente el interruptor de alimentación y desconecte el enchufe de alimentación de la toma de corriente de CA. De no seguirse estas instrucciones, existe riesgo de incendio o averías.
- Si no va a utilizar la unidad durante un período prolongado, asegúrese de desconectar el enchufe de alimentación de la toma de corriente de CA. De no seguirse estas instrucciones, existe riesgo de incendio o averías.

No desmonte la unidad

- No desmonte ni modifique nunca esta unidad. De no seguirse estas instrucciones, existe riesgo de incendio, descargas eléctricas, lesiones o averías. Si observa cualquier irregularidad, asegúrese de solicitar una inspección o reparación al distribuidor a quien compró la unidad o al Servicio técnico de Yamaha.

Advertencia sobre el agua

- No exponga la unidad a la lluvia, ni la use cerca del agua o en lugares donde haya mucha humedad o donde pueda gotear agua, ni le ponga encima recipientes (como jarrones, botellas o vasos) que contengan líquido, ya que puede derramarse y penetrar en el interior del aparato. Si cualquier líquido, como el agua, penetra en la unidad, existe riesgo de incendio, descargas eléctricas o averías. Si entra en el dispositivo cualquier líquido, por ejemplo agua, apague inmediatamente la alimentación y desenchufe el cable de alimentación de la toma de CA. A continuación, solicite una inspección al distribuidor a quien compró la unidad o al Servicio técnico de Yamaha.
- Nunca enchufe o desenchufe un cable eléctrico con las manos mojadas. No manipule esta unidad con las manos húmedas. De no seguirse estas instrucciones, existe riesgo de descargas eléctricas o averías.

Advertencia sobre el contacto con fuego

- No coloque objetos ardientes ni llamas abiertas cerca de la unidad, ya que existe riesgo de incendio.

Mantenimiento y cuidado

- No utilice aerosoles ni productos químicos por aspersion que contengan gas combustible para realizar tareas de limpieza o lubricación. El gas combustible permanecerá en el interior de la unidad, lo que podría provocar explosiones o incendios.

Uso de pilas

- No desmonte nunca una pila. Si el contenido de la pila entra en contacto con sus manos u ojos, puede sufrir ceguera o quemaduras químicas.
- No tire pilas al fuego. Si lo hiciera, la pila podría explotar con el consiguiente riesgo de incendio o lesiones.
- No exponga nunca las pilas a temperaturas elevadas, como la luz del sol directa o el fuego. La pila podría explotar con el consiguiente riesgo de incendio o lesiones.
- No intente recargar pilas que no sean recargables. El proceso de carga podría hacerlas explotar o provocar una fuga, con el consiguiente riesgo de sufrir ceguera, quemaduras químicas o lesiones.
- Si las pilas tienen alguna fuga, evite el contacto con el fluido derramado. Si el fluido de la pila entra en contacto con los ojos, la boca o la piel, lávese inmediatamente con agua y consulte a un médico. El fluido de las pilas es corrosivo y puede causar pérdida de visión o quemaduras químicas.

Unidad inalámbrica

- No utilice esta unidad cerca de dispositivos médicos ni dentro de instalaciones sanitarias. Las ondas de radiofrecuencia de esta unidad pueden afectar a los dispositivos de electromedicina.
- No utilice la unidad a menos de 15 cm de personas que tengan implantado un marcapasos o un desfibrilador. Las ondas de radiofrecuencia que emite esta unidad pueden afectar a los dispositivos de electromedicina implantados, como marcapasos o desfibriladores.

Si observa cualquier anomalía

- Si surge cualquiera de las anomalías siguientes, apague inmediatamente la alimentación y desconecte el enchufe de alimentación. Si surge cualquiera de las siguientes anomalías, apague inmediatamente los amplificadores y receptores.
 - El cable/enchufe de alimentación está deteriorado.
 - La unidad emite humo u olores no habituales.
 - Algún material extraño ha caído en el interior de la unidad.
 - Se produce una pérdida repentina de sonido durante el uso.
 - La unidad presenta alguna grieta u otro signo de deterioro.
- Si continúa usando la unidad, existe riesgo de descarga eléctrica, incendio o avería. Solicite inmediatamente una inspección o reparación al distribuidor a quien compró la unidad o al Servicio técnico de Yamaha.

- Asegúrese de que la unidad no se le caiga y no la someta a ningún impacto fuerte. Si sospecha que la unidad podría estar deteriorada como consecuencia de una caída o un golpe, apague inmediatamente la alimentación y extraiga el enchufe de alimentación de la toma de corriente de CA. De no seguirse estas instrucciones, existe riesgo de descargas eléctricas, incendio o averías. Solicite inmediatamente una inspección al distribuidor a quien compró la unidad o al Servicio técnico de Yamaha.



ATENCIÓN

Este contenido está relacionado con “riesgo de lesiones”

Alimentación/cable de alimentación

- No utilice una toma de corriente de CA que presente holgura al insertar el enchufe de alimentación. De no seguirse estas instrucciones, existe riesgo de incendio, descargas eléctricas o quemaduras.
- Al retirar el enchufe de la unidad o de una toma de CA, tire siempre del enchufe y no del cable. Tirar del cable puede deteriorarlo, con el consiguiente riesgo de descargas eléctricas o incendio.
- Inserte el enchufe de alimentación firmemente hasta el fondo en la toma de corriente de CA. Usar la unidad sin estar debidamente enchufada puede provocar acumulación de polvo en las patillas, con el consiguiente riesgo de incendio o quemaduras.

Instalación

- No coloque la unidad sobre superficies inestables, donde pueda caerse o volcarse por accidente y provocar lesiones.
 - No bloquee los orificios de ventilación de la unidad (ranuras de refrigeración). Esta unidad cuenta con orificios de ventilación en la parte superior/lateral/inferior para evitar que la temperatura interna se eleve en exceso. De no seguirse estas instrucciones, el calor quedaría atrapado en el interior de la unidad, con el consiguiente riesgo de incendio o averías.
 - Al instalar esta unidad:
 - No tape el dispositivo con ningún tipo de tela.
 - No instale el dispositivo sobre moquetas o alfombras.
 - Asegúrese de que la superficie superior queda hacia arriba; no instale la unidad sobre los laterales ni boca abajo.
 - No utilice el dispositivo en un lugar demasiado pequeño o mal ventilado.
- De no seguirse las instrucciones anteriores, el calor quedaría atrapado en el interior de la unidad, con el consiguiente riesgo de incendio o averías. Asegúrese de que haya espacio suficiente alrededor de la unidad: como mínimo 30 cm arriba, 20 cm a los lados y 20 cm detrás.
- No instale la unidad en un lugar donde pueda entrar en contacto con gases corrosivos o aire salobre. Si ocurriera, podría dar lugar a un funcionamiento defectuoso.

- Procure no estar cerca de la unidad si se produce algún desastre natural como, por ejemplo, un terremoto. Dado que la unidad podría volcar o caerse y causar lesiones, aléjese de ella rápidamente y vaya a un lugar seguro.
- Antes de mover esta unidad, asegúrese de desconectar el interruptor de alimentación y todos los cables de conexión. De no seguirse estas instrucciones, existe riesgo de deterioro de los cables o de que usted u otra persona tropiecen con ellos y se caigan.
- Para instalar correctamente la antena de exteriores, asegúrese de que esta tarea corra a cargo del distribuidor a quien compró la unidad o del Servicio técnico de Yamaha. De lo contrario, la instalación podría caerse y provocar lesiones. Para su instalación se requieren cualificaciones especiales y experiencia.

Pérdida auditiva

- No utilice la unidad/los altavoces o auriculares a un volumen alto o incómodo durante un período prolongado, ya que podría provocarle una pérdida de audición permanente. Si experimenta alguna pérdida auditiva u oye pitidos, consulte a un médico.
- Antes de conectar la unidad a otros dispositivos, desconecte la alimentación de todos ellos. Asimismo, antes de encender o apagar los dispositivos, asegúrese de ajustar el nivel de volumen de todos ellos al mínimo. De no seguirse estas instrucciones, existe riesgo de pérdida de audición, descarga eléctrica o daños en el dispositivo.
- Cuando encienda la alimentación de CA del sistema de sonido, encienda siempre el amplificador o receptor EN ÚLTIMO LUGAR para evitar sufrir pérdida de audición y no provocar daños en los altavoces. Por el mismo motivo, cuando desconecte la alimentación, apague PRIMERO el amplificador o receptor. De no seguirse estas instrucciones, existe riesgo de pérdida auditiva o daños en los altavoces.

Mantenimiento

- Desconecte el enchufe de alimentación de la toma de CA antes de limpiar la unidad. De no seguirse estas instrucciones, existe riesgo de descargas eléctricas.

Precauciones de uso

- No introduzca las manos ni los dedos en los orificios de ventilación de esta unidad. De no seguirse estas instrucciones, existe riesgo de lesiones.
- No introduzca ningún material extraño, como un objeto metálico o papel, en los orificios de ventilación de esta unidad. De no seguirse estas instrucciones, existe riesgo de incendio, descargas eléctricas o averías. Si cae algún material extraño en la unidad, apague inmediatamente la alimentación, desconecte el enchufe de alimentación de la toma de corriente de CA y solicite una inspección al distribuidor a quien compró la unidad o al Servicio técnico de Yamaha.
- No haga lo siguiente:
 - Poner objetos elementos pesados encima del equipo.
 - Apilar el equipo.
 - Aplicar fuerza más allá de lo razonable a los botones, interruptores, terminales de entrada/salida, etc.
- No tire de los cables conectados para evitar lesiones o daños en la unidad debidos a caídas.

Uso de pilas

- Sustituya siempre todas las pilas al mismo tiempo. No utilice pilas nuevas y viejas juntas. Si utiliza pilas nuevas y viejas juntas podrían producirse incendios, quemaduras o inflamaciones debido a las fugas de fluidos.
- No utilice pilas diferentes de las especificadas. Si lo hace, puede provocar un incendio, quemaduras o llamas provocadas por fugas.
- No mezcle pilas de distintos tipos, como pilas alcalinas y pilas de manganeso, pilas de diferentes fabricantes ni diferentes tipos de pilas del mismo fabricante, ya que podrían producirse incendios, quemaduras o inflamaciones debido a las fugas de fluidos.
- Mantenga las pilas fuera del alcance de los niños. Los niños podrían tragarse las pilas por accidente. Si no se siguen estas instrucciones podrían producirse inflamaciones debido a las fugas de fluidos de las pilas.
- No introduzca las pilas en un bolsillo o una bolsa, ni las transporte o almacene mezcladas con trozos de metal. La pila puede cortocircuitarse, explotar o perder fluido, con el consiguiente riesgo de incendio o lesiones.
- Asegúrese siempre de que todas las pilas están colocadas conforme a las marcas de polaridad +/- . De no seguirse estas instrucciones, existe riesgo de incendio, quemaduras o inflamación debidos a fugas de fluidos.
- Cuando se agoten las pilas o la unidad no se vaya a usar durante mucho tiempo, quite las pilas del mando a distancia para prevenir posibles fugas del fluido de las pilas.
- Al guardar o desechar pilas, aisle la zona de los terminales con cinta aislante o con otro tipo de protección. Si se mezclan con otras pilas o con objetos metálicos, existe riesgo de incendio, quemaduras o inflamación a causa del fluido.

Aviso

Indica puntos que debe observar para evitar averías, daños o mal funcionamiento del producto, así como pérdidas de datos.

Alimentación/cable de alimentación

- Si no va a utilizar la unidad durante un período prolongado, asegúrese de desconectar el enchufe de alimentación de la toma de corriente. Aunque el interruptor  (En espera/ Encendido) esté apagado (pantalla apagada), seguirá fluyendo una cantidad mínima de corriente.

Instalación

- No utilice esta unidad en las proximidades de equipos electrónicos, tales como TV, radios o teléfonos móviles. De no seguirse estas instrucciones, la unidad, el televisor o la radio podrían emitir ruidos de interferencias.
- No use esta unidad en una ubicación que esté expuesta a la luz solar directa, que alcance temperaturas demasiado altas (por ejemplo, al lado de una estufa) o bajas ni que esté sometida a cantidades excesivas de polvo o vibraciones. De no seguirse estas instrucciones, existe riesgo de que el panel de la unidad se deforme, de que sus componentes internos se averíen o de que el funcionamiento sea inestable.

- Instale la unidad lo más alejada posible de otros equipos electrónicos. Las señales digitales de esta unidad podrían interferir con otros equipos electrónicos.
- Si usa una función inalámbrica, evite instalar esta unidad cerca de tabiques o mesas de metal, hornos microondas u otros dispositivos de red inalámbrica. Las obstrucciones pueden acortar el alcance de la transmisión.

Conexiones

- Si va a conectar unidades externas, asegúrese de leer detenidamente el manual de cada una de ellas y de conectarlas de acuerdo con las instrucciones. Manipular la unidad sin atenerse a las instrucciones puede provocar averías.
- No conecte esta unidad a unidades industriales. Los estándares de las interfaces de audio digital son diferentes para uso personal y para uso industrial. Esta unidad se ha diseñado para conectarla a una interfaz de audio digital de uso personal. Conectarla a una interfaz de audio digital de uso industrial no solo podría provocar una avería en esta unidad, sino también deteriorar los altavoces.

Manipulación

- No coloque productos de vinilo, plástico o caucho sobre esta unidad. De no seguirse estas instrucciones, el panel de la unidad podría decolorarse o deformarse.
- Si la temperatura ambiente cambia drásticamente (por ejemplo, durante el transporte o al aplicar rápidamente la calefacción o el aire acondicionado) y existe la posibilidad de que se haya formado condensación en el interior de la unidad, déjela varias horas sin encenderla hasta que esté totalmente seca antes de usarla. Usar la unidad mientras contiene condensación puede producir averías.

Mantenimiento

- Para limpiar la unidad, utilice un paño suave y seco. No use productos químicos como bencina, disolventes, detergentes o bayetas impregnadas de productos químicos, pues podrían provocar decoloraciones o deformaciones.

Pilas

- Asegúrese de desechar las pilas usadas de acuerdo con la normativa local.

Información

Acerca del contenido de este manual

- Las figuras y pantallas de este manual solo tienen propósitos ilustrativos.
- Los nombres de empresas y productos utilizados en este manual son marcas comerciales o marcas comerciales registradas de sus respectivos titulares.
- El software podría revisarse y actualizarse sin previo aviso.

Funciones de comunicación inalámbrica [Modelos del Reino Unido y Europa]

Bluetooth

Frecuencia de radio (frecuencia operativa): de 2402 MHz a 2480 MHz
Potencia de salida máxima (PIRE): 4 dBm (2,51 mW)

Información para usuarios sobre la recogida y eliminación de los equipos antiguos y las pilas usadas



Estos símbolos en los productos, embalajes y documentos anexos significan que los productos eléctricos y electrónicos y sus pilas no deben mezclarse con los desperdicios domésticos normales.

Para el tratamiento, recuperación y reciclaje apropiados de los productos antiguos y las pilas usadas, llévelos a puntos de reciclaje correspondientes, de acuerdo con la legislación nacional.



Al deshacerse de estos productos y pilas de forma correcta, ayudará a ahorrar recursos valiosos y a impedir los posibles efectos desfavorables en la salud humana y en el entorno que de otro modo se producirían si se trataran los desperdicios de modo inapropiado.



Para obtener más información acerca de la recogida y el reciclaje de los productos antiguos y las pilas, póngase en contacto con las autoridades locales, con el servicio de eliminación de basuras o con el punto de venta donde adquirió los artículos.

Pb

Para los usuarios empresariales de la Unión Europea:

Si desea desechar equipos eléctricos y electrónicos, póngase en contacto con su vendedor o proveedor para obtener más información.

Información sobre la eliminación en otros países fuera de la Unión Europea:

Estos símbolos solamente son válidos en la Unión Europea. Si desea desechar estos artículos, póngase en contacto con las autoridades locales o con el vendedor y pregúnteles el método correcto.

Nota sobre el símbolo de pila (dos ejemplos de símbolos en la parte inferior):

Este símbolo se puede utilizar en combinación con un símbolo químico. En este caso, cumple el requisito establecido por la Directiva de la UE sobre pilas correspondiente a la sustancia química utilizada.

(weee_battery_eu_es_02)

Introducción

- Esta unidad es un producto que sirve para disfrutar de música y vídeos en casa.
- En este documento se explica la configuración básica de un sistema de altavoces y la unidad, con instrucciones paso a paso. También se explican operaciones básicas como la reproducción de discos Blu-ray, DVD y contenidos de radio.

La unidad dispone de otras funciones que no se describen en este documento. Para obtener más información sobre este producto, consulte el Manual de instrucciones en el sitio web de Yamaha.

Siga uno de los métodos que se describen a continuación para ver el último Manual de instrucciones.

En formato HTML

- Escanee el código QR que encontrará en la portada de este documento.
- Visite el siguiente sitio web.

RX-V385

<http://avpro.global.yamaha.com/manual/avr/rxv385/>

HTR-3072

<http://avpro.global.yamaha.com/manual/avr/htr3072/>

En formato PDF

- Visite el siguiente sitio web.

<http://download.yamaha.com/>

[Solo para clientes de los EE. UU.]

Visite el siguiente sitio web para obtener información complementaria, un listado de las Preguntas más frecuentes, descargas como el “Manual de instrucciones” y actualizaciones de productos.

<http://usa.yamaha.com/support/>

Las marcas o denominaciones comerciales utilizadas en este documento pertenecen a sus respectivos propietarios. Consulte el Manual de instrucciones para obtener más información.

Características

La unidad también es capaz de hacer las siguientes tareas que no se describen en este documento. Consulte el Manual de instrucciones para poder sacar el máximo partido a la unidad.

- **Modo ECO (función de ahorro energético)**
- **Control del funcionamiento del TV, receptor de AV y reproductor de BD/DVD (Control HDMI)**
- **Configuración de los ajustes del sistema (menú ADVANCED SETUP)**

Para obtener más información, consulte “Qué puede hacer con la unidad” en el Manual de instrucciones.



AV SETUP GUIDE

AV SETUP GUIDE es una aplicación que le guía en el proceso de conectar un televisor o dispositivo de reproducción, como un reproductor BD/DVD o CD, y altavoces al receptor AV. Para más información, busque “AV SETUP GUIDE” en App Store o Google Play.

1

Preparación

Comprobación de los contenidos del paquete

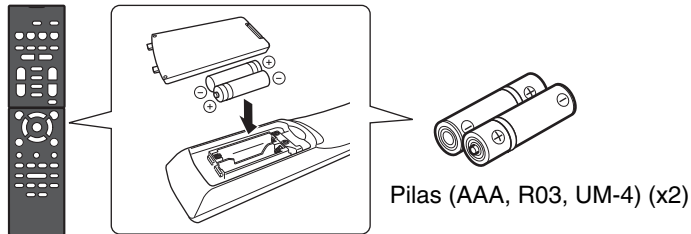

Mando a distancia



Antena de AM



Antena de FM

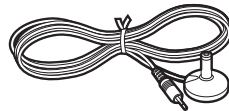

Micrófono YPAO

Se suministra uno de los elementos indicados anteriormente, según la región en la que se realice la compra.

Guía de inicio rápido (este folleto)

Preparación de los cables

Se requieren los siguientes cables (no suministrados) para crear el sistema descrito en este documento.

- Cables de altavoz (según el número de altavoces)
- Cable de audio con clavija (x1)
- Cables HDMI (x3)

2

Conexión de los altavoces/altavoz de subgraves

Posicionamiento de los altavoces

Utilice el diagrama como referencia para posicionar los altavoces.

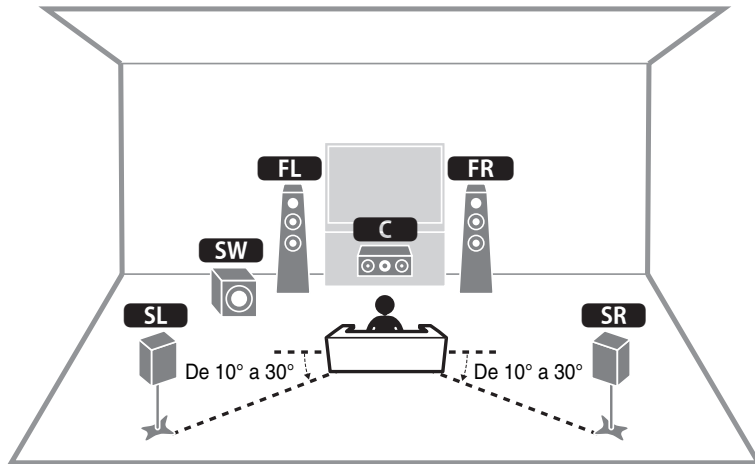

- FL** / **FR** Altavoz delantero (Izq./Der.)
- C** Altavoz central
- SL** / **SR** Altavoz surround (Izq./Der.)
- SW** Altavoz de subgraves

Cuando se conectan altavoces de 6 ohmios (solo modelos de EE. UU. y Canadá)

Ajuste la impedancia de los altavoces de la unidad en “6 Ω MIN”. Para obtener más información, consulte “Ajuste de la impedancia de los altavoces” en “Conexión de los altavoces” en el Manual de instrucciones.

Precauciones a la hora de conectar los cables de los altavoces

- Asegúrese de que la unidad y el altavoz de subgraves estén apagados.
- Prepare los cables de los altavoces lejos de la unidad para evitar que caigan accidentalmente hilos de cable dentro de la unidad, lo que podría provocar un cortocircuito o el mal funcionamiento de la unidad.
- Una conexión inadecuada de los cables de los altavoces podría provocar un cortocircuito que dañe o causase un mal funcionamiento de la unidad o los altavoces.

- Retire con cuidado aproximadamente 10 mm de aislante de los extremos de los cables que conectan con los altavoces y conecte firmemente los cables pelados a cada cable del altavoz.
- Evite que los cables pelados de los altavoces entren en contacto entre ellos.

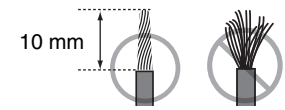

- Evite que los cables pelados de los altavoces entren en contacto con las partes metálicas de la unidad (panel trasero y tornillos).

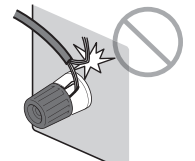
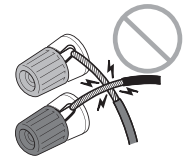

Si se muestra “Check SP Wires” en el visor delantero al encender la unidad, apague la unidad y compruebe si se ha producido un cortocircuito en los cables de los altavoces.

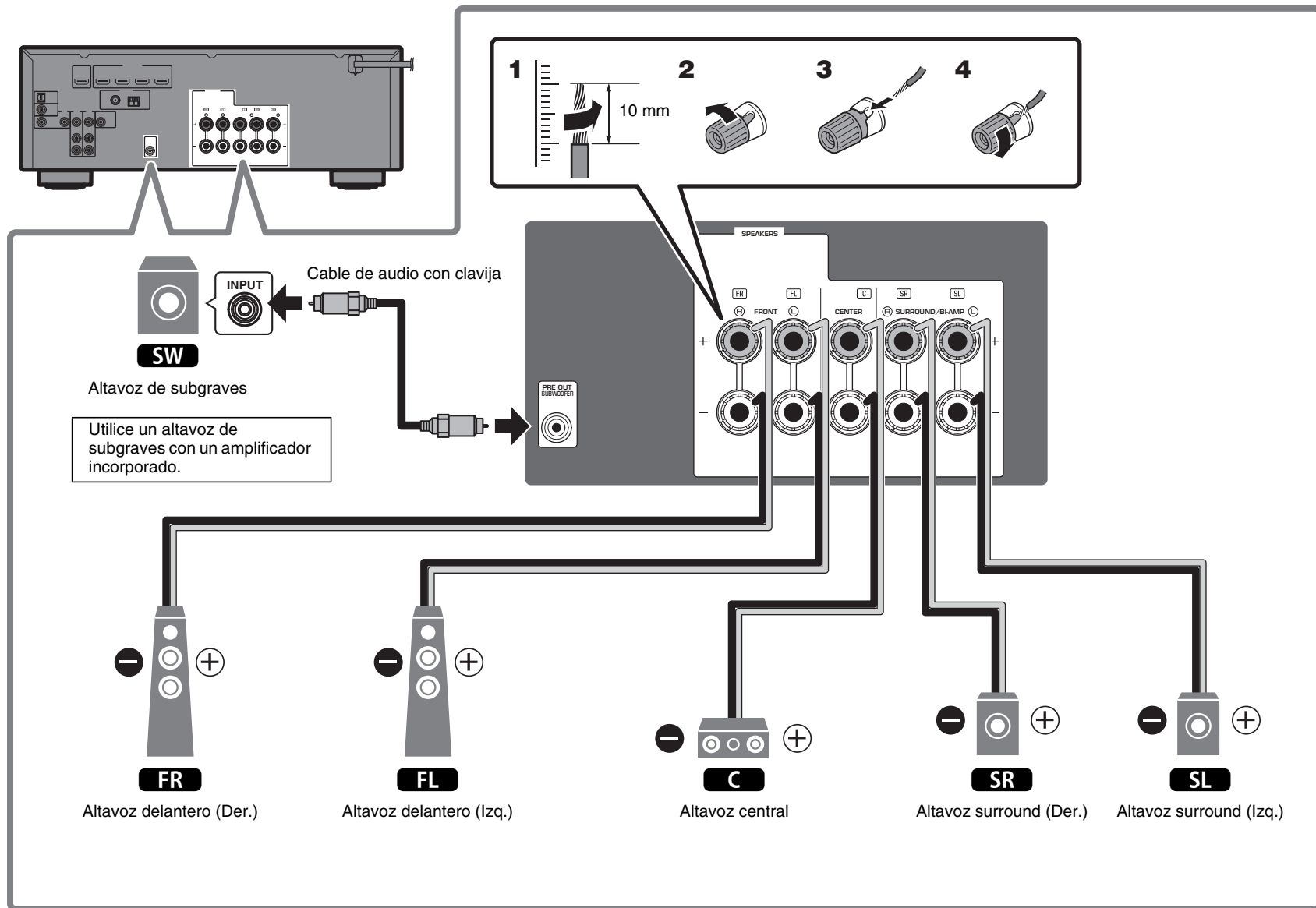

3

Conexión de dispositivos externos

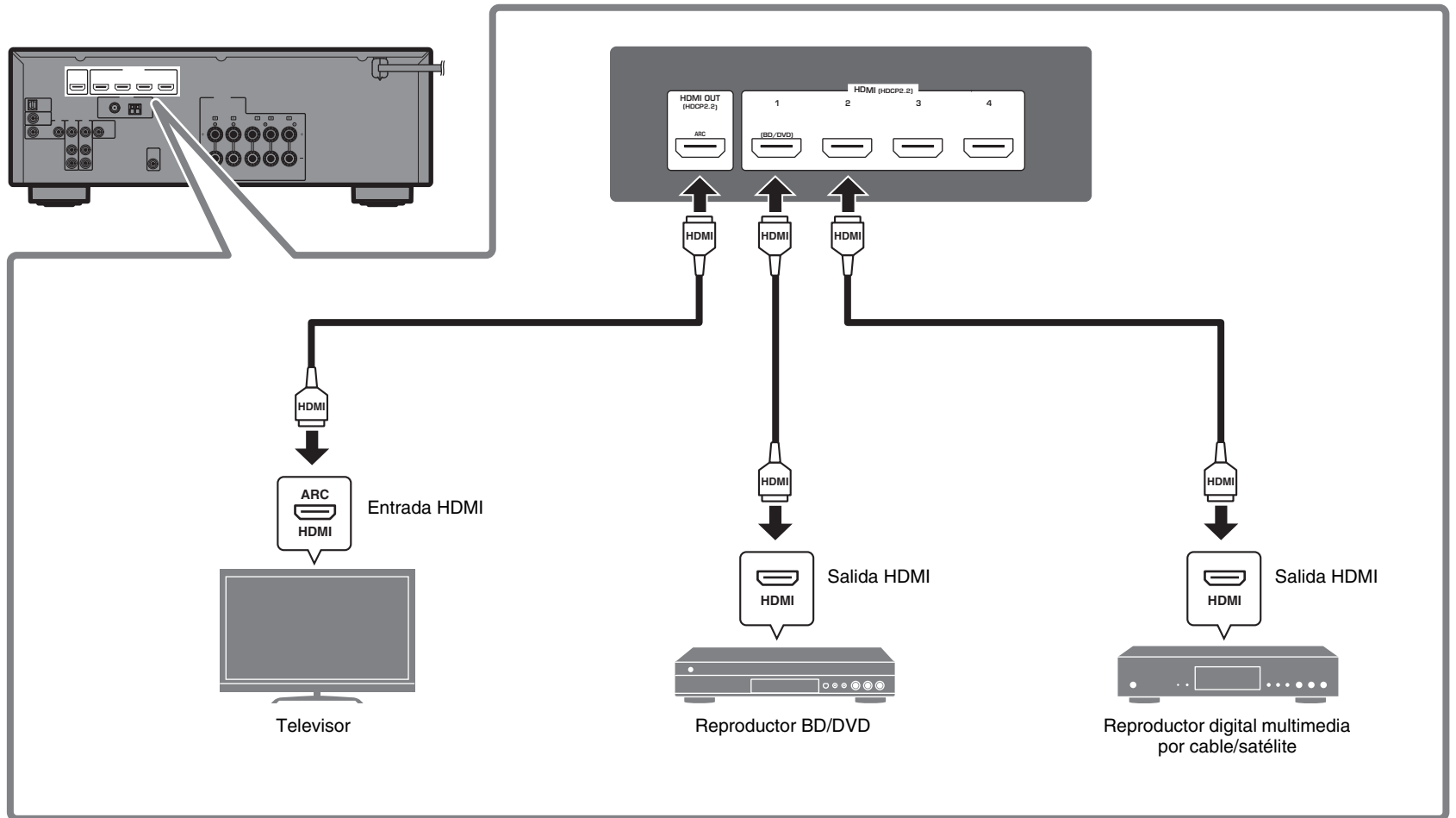

4

Conexión de antenas de FM/AM

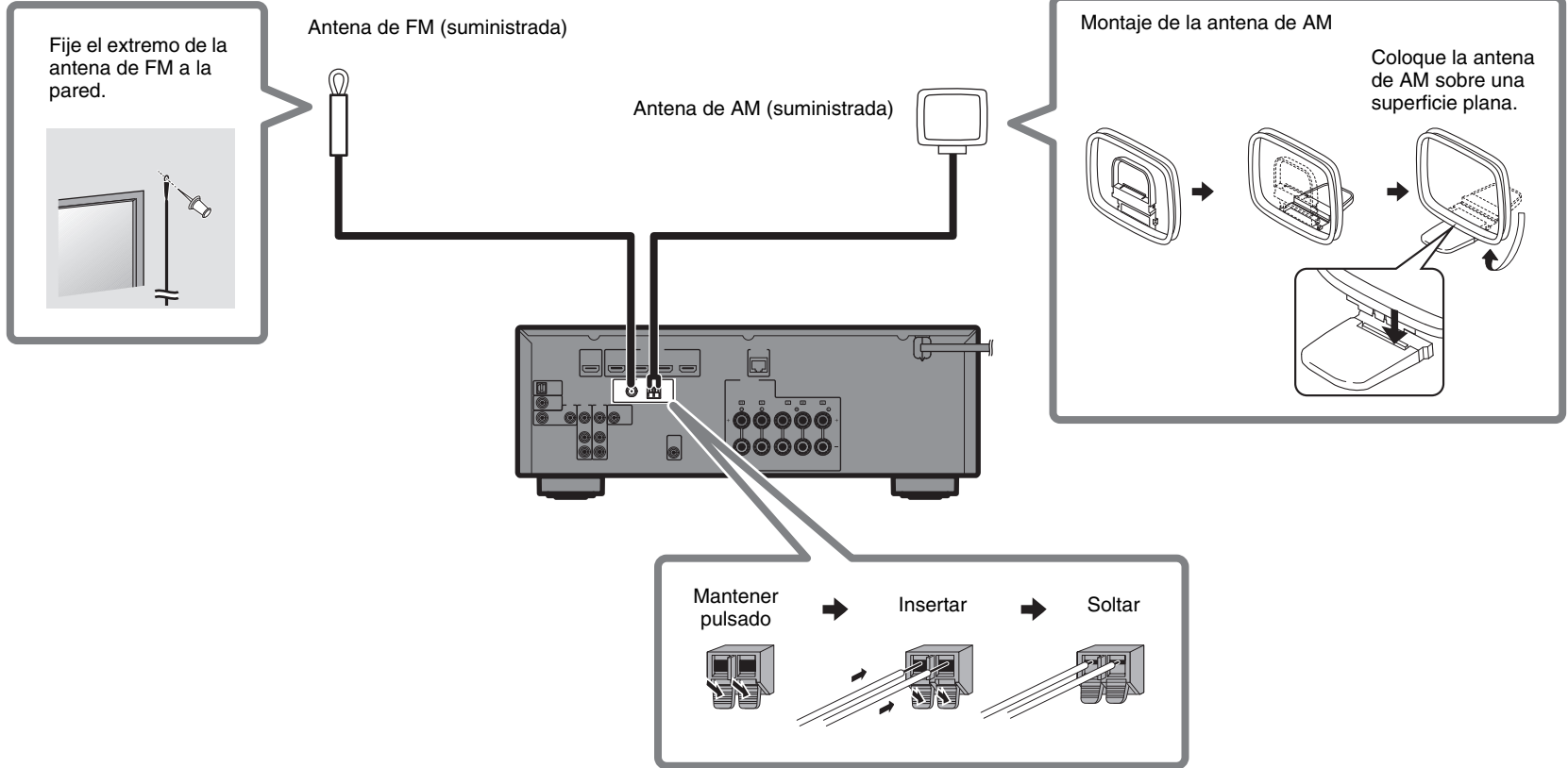

5

Conectar el cable de alimentación a una toma de CA y encender la unidad



Advertencia

Antes de conectar el cable de alimentación

(Solo modelos de Taiwán, Brasil, América Central y Sudamérica)

Ajuste la posición del interruptor de VOLTAGE SELECTOR según su tensión local.

Las tensiones son 110–120/220–240 V CA, 50/60 Hz.

1 Conecte el cable de alimentación a una toma de CA.

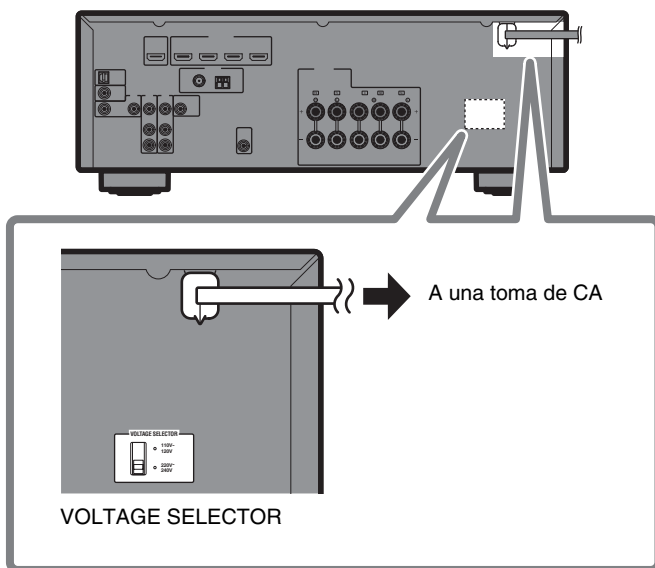

2 Pulse (alimentación del receptor) para encender la unidad.

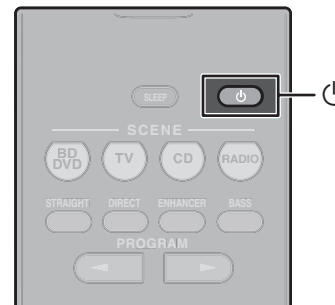

3 Encienda el televisor y cambie la entrada de TV para que se muestre el vídeo de la unidad (toma HDMI OUT).

6

Optimización de los ajustes de los altavoces automáticamente (YPAO)

La función Yamaha Parametric room Acoustic Optimizer (YPAO) detecta las conexiones de los altavoces, mide las distancias desde la posición de escucha y optimiza automáticamente los ajustes de los altavoces, como el balance de volumen y los parámetros acústicos, para adecuarlos a la sala.

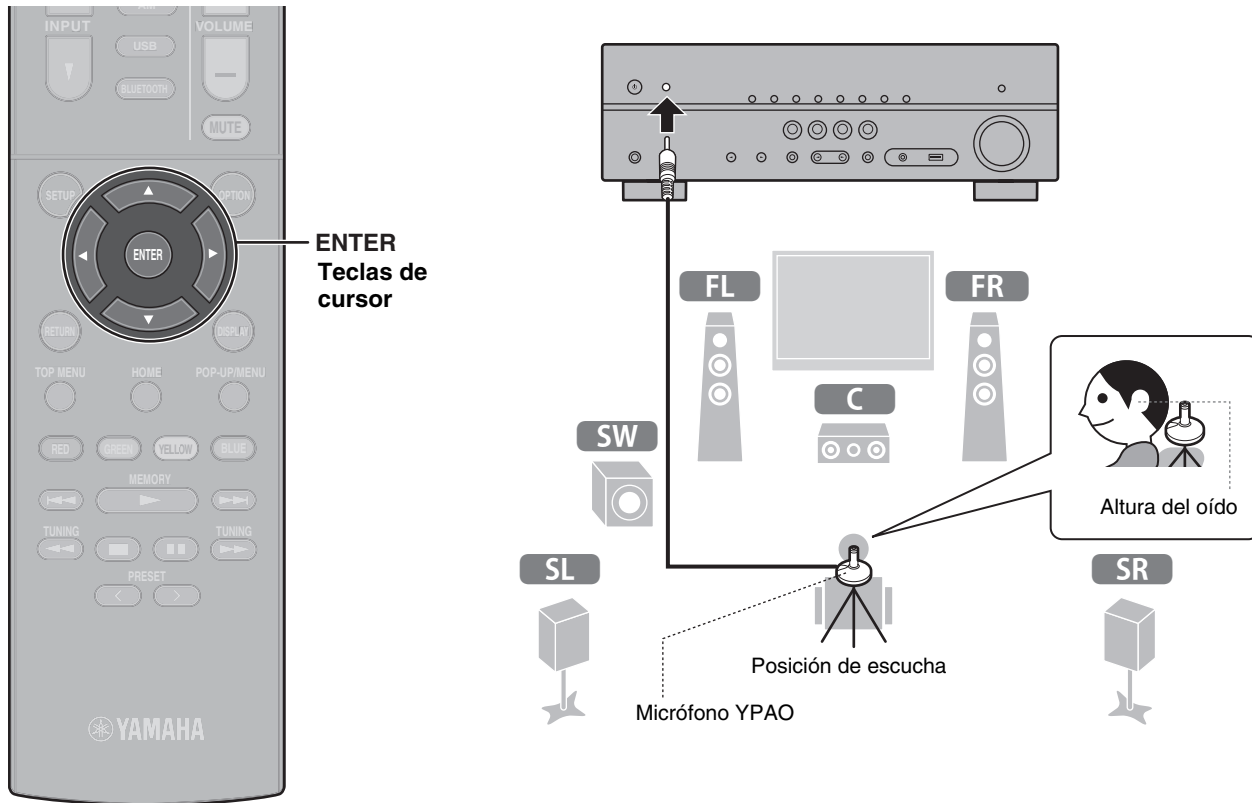

Tenga en cuenta lo siguiente respecto a la medición YPAO:

- Los tonos de prueba se emiten con un volumen elevado y pueden sorprender o asustar a los niños pequeños.
- El volumen del tono de prueba no puede ajustarse.
- Mantenga la sala lo más silenciosa posible.
- Permanezca en una esquina de la sala detrás de la posición de escucha para no ser un obstáculo entre los altavoces y el micrófono YPAO.
- No conecte auriculares.

1 Encienda el altavoz de subgraves y ajuste su volumen a la mitad.

Si se puede ajustar la frecuencia de cruce, póngala al máximo.

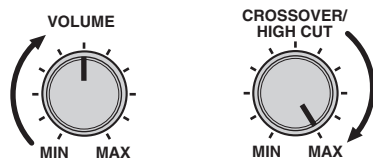

2 Coloque el micrófono YPAO en la posición de escucha y conéctelo a la toma YPAO MIC del panel delantero.

Aparece la pantalla de abajo en el televisor.

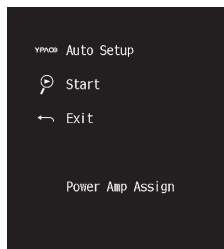

Nota

Coloque el micrófono YPAO en la posición de escucha (a la altura de sus oídos). Se recomienda utilizar un trípode como soporte para el micrófono. Puede utilizar los tornillos del trípode para estabilizar el micrófono.

3 Pulse ENTER.

La medición comenzará al cabo de 10 segundos.

La medición tarda unos 3 minutos en realizarse.

La pantalla de abajo aparece en el televisor cuando acaba la medición.

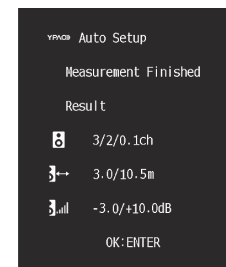

Nota

Si aparece un mensaje de error (como E-1) o de advertencia (como W-2), consulte “Mensajes de error de YPAO” o “Mensajes de advertencia de YPAO” en “Optimización de los ajustes de los altavoces automáticamente (YPAO)” en el Manual de instrucciones.

4 Compruebe los resultados que se muestran en la pantalla y pulse ENTER.

5 Utilice las teclas del cursor (◀/▶) para seleccionar “SAVE” (Guardar) y pulse ENTER.

6 Desconecte el micrófono YPAO de la unidad.

Con esto finaliza la optimización de los ajustes de los altavoces.

Reproducción

En este apartado se describen operaciones básicas como la reproducción de discos Blu-ray y DVD, y la sintonización de emisoras de radio. La mayoría de las operaciones pueden realizarse con el mando a distancia.

Funciones de reproducción básicas

La unidad dispone de diversos programas de sonido y decodificadores surround que le permiten escuchar fuentes de reproducción con su modo de sonido preferido.

STRAIGHT: Las fuentes de entrada se reproducirán sin efectos de campo de sonido.

DIRECT: Las fuentes de entrada se reproducirán utilizando únicamente las funciones absolutamente necesarias para la reproducción con el fin de minimizar el ruido que generan los circuitos electrónicos. Funciones como el visor delantero se deshabilitarán de forma temporal para obtener una calidad de sonido de alta fidelidad.

ENHANCER: La música comprimida almacenada en un dispositivo Bluetooth o dispositivo de almacenamiento USB se reproducirá con una profundidad y una amplitud mayores.

BASS: Los graves extra le permiten disfrutar de sonidos graves mejorados.

PROGRAM (</>): Tiene a su disposición programas de sonido optimizados para películas, música y reproducción en estéreo, así como la reproducción con un decodificador surround.



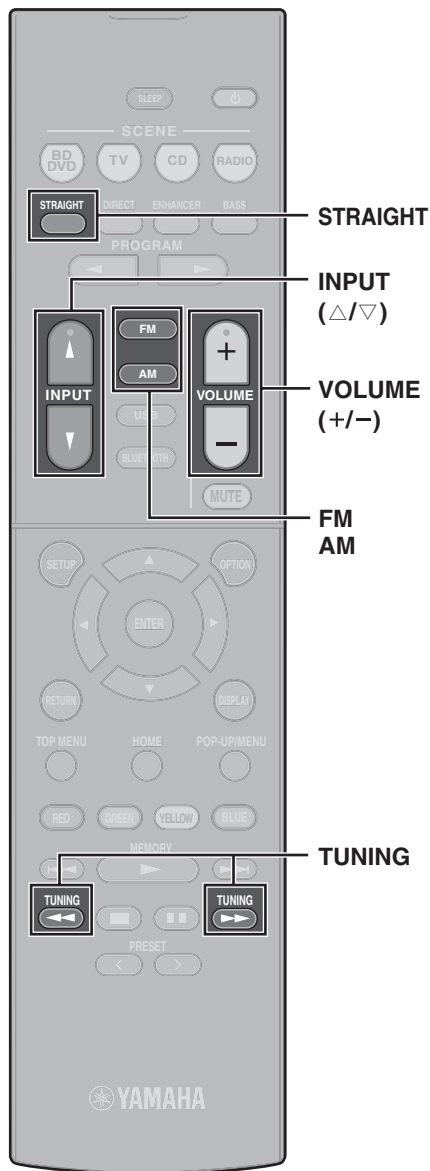

Reproducción de BD/DVD

Le recomendamos que reproduzca audio de varios canales (5.1 canales o más) para sentir el sonido surround producido por la unidad.

- 1 Encienda el reproductor BD/DVD.
- 2 Pulse **INPUT** (Δ/▽) varias veces para seleccionar “HDMI 1”.

Puede mostrarse el nombre del dispositivo conectado, como “BD player”.



- 3 Inicie la reproducción en el reproductor BD/DVD.
- 4 Pulse **STRAIGHT** para seleccionar “STRAIGHT”.

Nota

Cuando está activado el modo “STRAIGHT” (decodificación directa), cada altavoz produce directamente la señal de audio de cada canal (sin procesamiento de campo sonoro).

- 5 Pulse **VOLUME** para ajustar el volumen.

Nota

Si no se oye el sonido o un determinado altavoz no emite sonido, consulte “RESOLUCIÓN DE PROBLEMAS” en el Manual de instrucciones.

Escucha de radio FM/AM

- 1 Pulse **FM** o **AM** para seleccionar “TUNER” como fuente de entrada.
- 2 Pulse **TUNING** para ajustar una frecuencia.

Mantenga la tecla pulsada un segundo para buscar emisoras automáticamente.



“TUNED” se ilumina cuando la unidad está recibiendo una señal de emisora de radio FM/AM. “STEREO” se ilumina cuando la unidad está recibiendo una señal de radio FM estéreo.

Configuración de los pasos de frecuencia (solo modelos de Asia, Taiwán, Brasil, América Central y Sudamérica)

En fábrica, la configuración de los pasos de frecuencia se establece en 50 kHz para FM y 9 kHz para AM.

Según la región o el país donde escuche la radio, establezca los pasos de frecuencia en 100 kHz para FM y 10 kHz para AM.

- 1 Ponga la unidad en modo de espera.
- 2 Mantenga pulsado **STRAIGHT** en el panel delantero y pulse **⏻**.
- 3 Pulse **PROGRAM** en el panel delantero varias veces para seleccionar “TU”.



- 4 Pulse **STRAIGHT** en el panel delantero para seleccionar “FM100/AM10”.
- 5 Pulse **⏻** para poner la unidad en modo de espera y vuelva a encenderla.

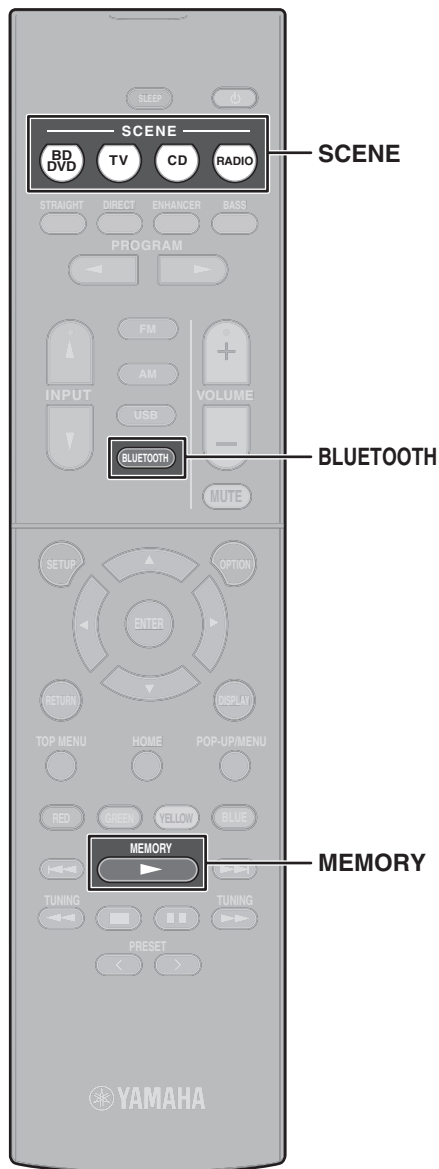

Función SCENE

Las fuentes de entrada de la unidad y la configuración asignadas a las teclas SCENE pueden seleccionarse con un solo toque (función SCENE). Cuando se pulsa una tecla SCENE, la unidad se enciende automáticamente si se encuentra en el modo de espera. Los siguientes ajustes están asignados a cada una de las teclas SCENE de forma predeterminada.

| Tecla SCENE | BD DVD | TV | CD | RADIO |
|---|----------------|----------|----------|---------------------|
| Entrada | HDMI1 | AUDIO1 | AUDIO2 | TUNER |
| Programa de sonido | MOVIE (Sci-Fi) | STRAIGHT | STRAIGHT | STEREO (5ch Stereo) |
| Compressed Music Enhancer | Off | On | Off | On |
| Reproducción mediante vinculación de SCENE | On | On | Off | Off |

Registro de una escena

Los ajustes asignados a cada tecla SCENE de forma predeterminada pueden cambiarse para adaptarse a las preferencias individuales.

1. Reproduzca una fuente de entrada.
2. Aplique ajustes para funciones como Programas de sonido y Compressed Music Enhancer.
3. Mantenga pulsada una tecla SCENE hasta que aparezca "SET Complete" en el visor delantero.

Reproducción de música almacenada en un dispositivo Bluetooth®

- 1 Pulse BLUETOOTH para seleccionar "Bluetooth" como fuente de entrada.**
- 2 Mantenga pulsado MEMORY más de 3 segundos.**
En el visor delantero aparece "Searching...".
- 3 Active la función BLUETOOTH en su dispositivo y seleccione el nombre de modelo de la unidad de la lista de dispositivos BLUETOOTH de su dispositivo.**

Si se requiere clave de acceso, introduzca el número "0000".

Cuando se establezca la conexión, se iluminará el indicador  del visor delantero.

- 4 Seleccione una canción e inicie la reproducción en el dispositivo Bluetooth.**

Nota

El audio que se reproduce en la unidad puede transmitirse a auriculares o altavoces Bluetooth inalámbricos (excepto si se selecciona Bluetooth como la fuente de entrada de la unidad). Consulte "Reproducción de audio a través de altavoces/auriculares Bluetooth" en el Manual de instrucciones para obtener más información.

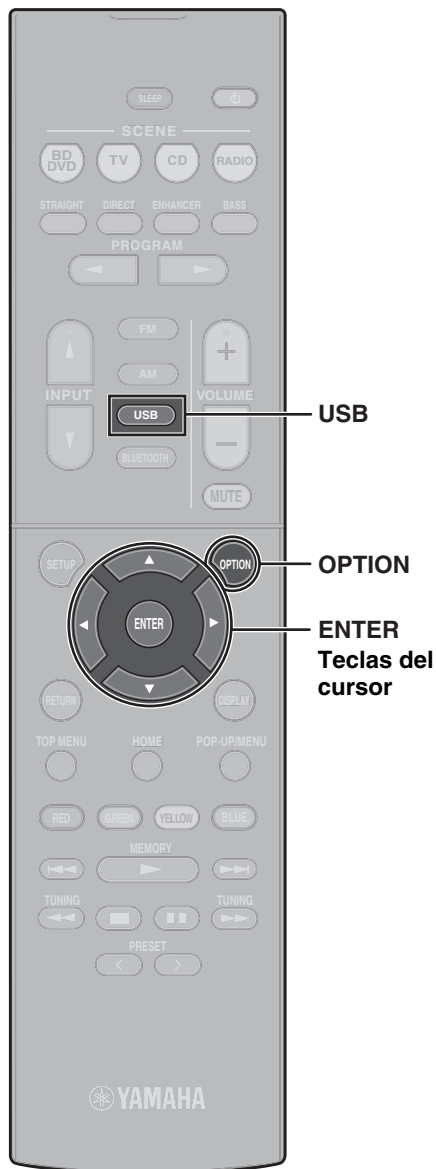

Reproducción de música almacenada en una unidad USB

- 1 Conecte la unidad USB a la toma USB.

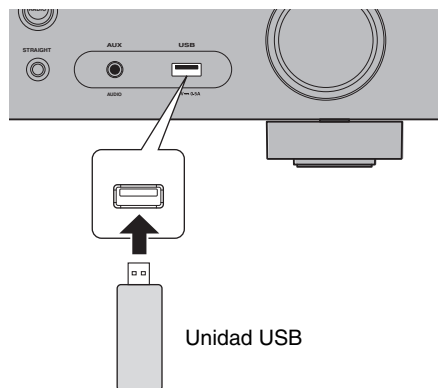

Nota

Conecte la unidad USB directamente a la toma USB. No utilice un cable alargador.

- 2 Pulse USB para seleccionar “USB” como fuente de entrada.

En el televisor se muestra la pantalla de navegación.

- 3 Utilice las teclas del cursor para seleccionar un elemento y pulse ENTER.

Si hay una canción seleccionada, empieza la reproducción y se muestra la pantalla de reproducción.

Funcionamiento básico del menú Option

En esta sección se explica el funcionamiento básico del menú Option. El menú Option puede utilizarse para configurar las funciones de reproducción de la unidad según la fuente de entrada.

- 1 Pulse OPTION.



El menú Option también se muestra en la pantalla del TV.

- 2 Utilice las teclas del cursor para seleccionar un elemento y pulse ENTER.

- 3 Utilice las teclas del cursor para seleccionar un ajuste.

- 4 Pulse OPTION.

Para obtener más información, consulte “Configuración de los ajustes de reproducción de distintas fuentes de reproducción (menú Option [Opción])” en el Manual de instrucciones.

Funcionamiento básico del menú Setup

En esta sección se explica el funcionamiento básico del menú Setup. El menú Setup puede utilizarse para configurar las funciones de la unidad de forma detallada.

1 Pulse SETUP.

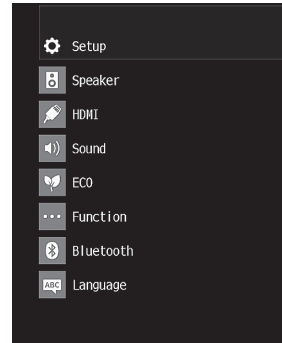
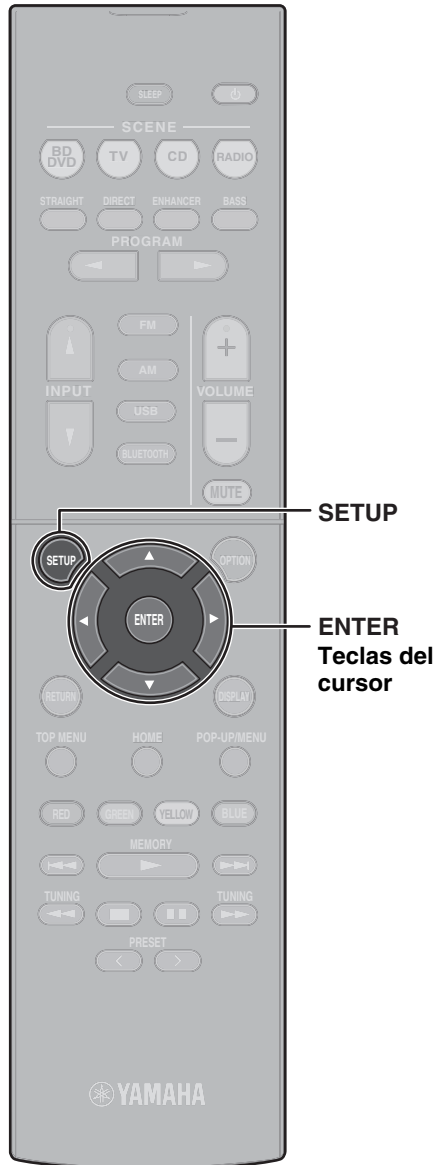

2 Utilice las teclas del cursor para seleccionar un menú y pulse ENTER.

3 Utilice las teclas del cursor para seleccionar un elemento y pulse ENTER.

4 Utilice las teclas del cursor para seleccionar un ajuste y pulse ENTER.

5 Pulse SETUP.

Para obtener más información, consulte “Configuración de varias funciones (menú Setup [Configuración])” en el Manual de instrucciones.

Resolución de problemas

Si se produce un problema, compruebe lo siguiente en primer lugar:

Asegúrese de lo siguiente cuando la unidad no funcione correctamente.

- Los cables de alimentación de la unidad, el TV y los dispositivos de reproducción (como reproductores BD/DVD) están conectados con seguridad a tomas de CA.
- La unidad, el subwoofer, el TV y los dispositivos de reproducción (como reproductores BD/DVD) están encendidos.
- Los conectores de cada cable están insertados con seguridad en las tomas de cada dispositivo.

Si el problema no se encuentra en la alimentación ni en los cables, consulte las instrucciones mostradas en la siguiente tabla.

Si el problema que tiene no aparece en la lista, o si las instrucciones no le sirven de ayuda, apague la unidad, desenchufe el cable de alimentación y póngase en contacto con el centro de atención al cliente de Yamaha o el distribuidor autorizado Yamaha más cercano.

| Problema | Causa | Remedio |
|--|---|---|
| El equipo no se enciende. | El circuito de protección se ha activado tres veces consecutivas. Si la unidad está en este estado, el indicador de espera del panel delantero de la unidad parpadea cuando intenta activar la alimentación. | Como precaución de seguridad, la capacidad para activar la alimentación está desactivada. Póngase en contacto con el centro de atención al cliente de Yamaha o el distribuidor autorizado Yamaha para solicitar una reparación. |
| El equipo se apaga (modo de espera) inmediatamente. | La unidad se encendió durante un cortocircuito en un cable de altavoz. | Retuerza con firmeza los hilos expuestos de cada cable de altavoz y vuelva a conectarlos a la unidad y a los altavoces (p. 50). |
| La unidad no reacciona. | El microprocesador interno se ha bloqueado debido a una descarga eléctrica externa (como un rayo o electricidad estática excesiva) o a una caída de la tensión de la fuente de alimentación. | Mantenga pulsado  en el panel delantero de la unidad durante más de 10 segundos para inicializar y reiniciar la unidad (si el problema persiste, desconecte el cable de alimentación de la toma de CA y vuelva a enchufarlo). |
| No hay sonido. | Hay otra fuente de entrada seleccionada. | Seleccione una fuente de entrada apropiada con las teclas de selección de entrada. |
| | Están entrando señales que la unidad no puede reproducir. | Algunos formatos de audio digital no se pueden reproducir en la unidad. Para comprobar el formato de audio de la señal de entrada, utilice "Info. señal" en el menú "Opción" (p. 60). Para obtener más información, consulte "Consulta de la información sobre las señales de vídeo/audio" en el Manual de instrucciones. |

| Problema | Causa | Remedio |
|--|---|---|
| No se escucha ningún sonido de un altavoz específico. | La fuente de reproducción no contiene una señal del canal. | Utilice "Info. señal" en el menú "Opción" (p. 60) para comprobar la señal de audio. Para obtener más información, consulte "Consulta de la información sobre las señales de vídeo/audio" en el Manual de instrucciones. |
| | El programa de sonido/decodificador seleccionado actualmente no utiliza el altavoz. | Utilice "Tono de prueba" en el menú "Configuración" (p. 61) para comprobar la salida de los altavoces. Para obtener más información, consulte "Emisión de tonos de prueba" en el Manual de instrucciones. |
| | La salida de audio del altavoz está desactivada. | Realice YPAO (p. 55). Utilice "Configuración" en el menú "Configuración" para cambiar los ajustes de los altavoces. Para obtener más información, consulte "Configuración de los ajustes de los altavoces" en el Manual de instrucciones. |
| El altavoz de subgraves no emite ningún sonido. | La fuente de reproducción no contiene señales LFE o de baja frecuencia. | Active la función Extra Bass (Graves extra) utilizando la tecla BASS (p. 57). |
| | La salida del subwoofer está desactivada. | Realice YPAO (p. 55). Ajuste "Altavoz de subgraves" en el menú "Configuración" en "Usar" (p. 61). Para obtener más información, consulte "Ajuste del uso de un altavoz de subgraves" en el Manual de instrucciones. |
| No se emite vídeo. | Está seleccionada otra fuente de entrada en la unidad. | Seleccione una fuente de entrada apropiada con las teclas de selección de entrada. |
| | Está seleccionada otra fuente de entrada en el TV. | Cambie la entrada de TV para que se muestre el vídeo desde la unidad. |
| No sale vídeo del dispositivo de reproducción conectado a la unidad con HDMI. | La unidad no admite la señal de vídeo de entrada (resolución). | Para consultar la información sobre la señal de vídeo actual (resolución), consulte "Consulta de la información sobre las señales de vídeo/audio" en el Manual de instrucciones. Para obtener información sobre las señales de vídeo admitidas por la unidad, consulte "Compatibilidad de la señal HDMI" en el Manual de instrucciones. |
| | El TV no es compatible con HDCP (High-bandwidth Digital Content Protection). | Consulte el manual de instrucciones del TV y compruebe las especificaciones del mismo. Si desea reproducir contenido que requiera dispositivos compatibles con HDCP 2.2, tanto el TV como el dispositivo de reproducción deben admitir HDCP 2.2. |

Especificaciones

| Bluetooth | |
|--|------------------------|
| Perfil compatible | A2DP |
| Códec compatible | SBC |
| Versión de Bluetooth | versión 2,1+EDR |
| Salida inalámbrica | Bluetooth Clase 2 |
| Distancia máxima de comunicación | 10 m sin interferencia |
| Método de protección de contenido compatible | SCMS-T |

| Sintonizador | | |
|-----------------------|--|--|
| Gama de sintonización | Modelos de EE. UU. y Canadá | [FM] De 87,5 MHz a 107,9 MHz [AM] De 530 kHz a 1710 kHz |
| | Solo modelos de Asia, Taiwán, Brasil, América Central y Sudamérica | [FM] De 87,5/87,50 MHz a 108,0/108,00 MHz [AM] De 530/531 kHz a 1710/1611 kHz |
| | Modelos de China, Corea, Australia, Reino Unido, Europa y Rusia | [FM] De 87,50 MHz a 108,00 MHz [AM] De 531 kHz a 1611 kHz |

| Generalidades | | |
|----------------------------------|---|------------------------------------|
| Alimentación | Modelos de EE. UU. y Canadá | CA 120 V, 60 Hz |
| | Modelos de Taiwán, Brasil, América Central y Sudamérica | CA 110 a 120/220 a 240 V, 50/60 Hz |
| | Modelo para China | CA 220 V, 50 Hz |
| | Modelo para Corea | CA 220 V, 60 Hz |
| | Modelo para Australia | CA 240 V, 50 Hz |
| | Modelos de Reino Unido, Europa y Rusia | CA 230 V, 50 Hz |
| | Modelo de Asia | CA 220 a 240 V, 50/60 Hz |
| Consumo de energía | 260 W | |
| Consumo en espera | Bluetooth Standby Off | |
| | Control HDMI On, Paso en Standby Auto (sin señales) | 1,2 W |
| | Paso en Standby On (sin señales) | 1,2 W |
| | Paso en Standby Off | 0,2 W |
| | Bluetooth Standby On | |
| | Control HDMI Off, Paso en Standby Off | 0,2 W |
| | Control HDMI On, Paso en Standby Auto (sin señales) | 1,2 W |
| Paso en Standby On (sin señales) | 1,2 W | |
| Consumo de potencia máximo | 600 W | |
| Dimensiones (An x Al x Prof) | 435 x 161 x 315 mm | |
| Peso | 7,7 kg | |

El contenido de este manual es aplicable a las especificaciones más recientes en la fecha de publicación. Consulte el Manual de instrucciones en el sitio web de Yamaha para confirmar otras especificaciones diferentes a las descritas anteriormente y para obtener la información más reciente sobre la unidad.

PRECAUÇÕES

LEIA ATENTAMENTE ANTES DE USAR. CERTIFIQUE-SE DE SEGUIR ESTAS INSTRUÇÕES.

As precauções listadas abaixo são para prevenir o risco de danos ao usuário e a outros, bem como para prevenir danos à propriedade, e para ajudar o usuário a usar esta unidade de maneira adequada e segura. Certifique-se de seguir estas instruções.

Depois de ler este manual, certifique-se de guardá-lo em um lugar seguro, para consultá-lo quando for preciso.

- Certifique-se de solicitar inspeções e reparos ao revendedor de onde comprou a unidade ou ao pessoal de assistência técnica autorizado da Yamaha.
- A Yamaha não pode ser responsabilizada por ferimentos ao usuário ou danos aos produtos causados pelo uso indevido ou por modificações feitas na unidade, ou por dados perdidos ou destruídos.
- Este produto se destina a residências comuns. Não use para aplicações que exijam alta confiabilidade, como gerenciar vidas, tratamento médico ou ativos de alto valor.



ADVERTÊNCIAS

Este conteúdo indica “risco de ferimentos graves ou morte”

Fornecimento de energia/cabo de alimentação

- Não faça nada que poderia danificar o cabo de alimentação.
 - Não o coloque perto de um aquecedor.
 - Não o dobre excessivamente nem o altere.
 - Não o arranhe.
 - Não o coloque sob um objeto pesado.
- Usar o cabo/adaptador de alimentação com o núcleo do cabo exposto pode causar choques elétricos ou um incêndio.
- Não toque no plugue de alimentação ou no próprio cabo se houver uma possibilidade de

raios. Deixar de observar isso pode causar choques elétricos.

- Use esta unidade com a voltagem de fornecimento de energia impressa nela. Deixar de conectar a uma tomada de corrente alternada (CA) adequada pode causar um incêndio, choques elétricos ou mau funcionamento.
- Verifique o plugue de alimentação periodicamente e remova qualquer sujeira ou poeira que possa ter se acumulado nele. Deixar de observar isso pode causar um incêndio ou choques elétricos.
- Ao instalar a unidade, certifique-se de que a tomada de corrente alternada (CA) a ser usada seja facilmente acessível. Se ocorrer algum problema ou mau funcionamento, desligue o interruptor de alimentação imediatamente e desconecte o plugue da tomada de corrente alternada (CA). Mesmo que o interruptor de alimentação seja desligado, se o cabo de alimentação não for desconectado da tomada de corrente alternada (CA), a unidade não será desconectada da fonte de energia.
- Se você ouvir trovões ou achar que está se aproximando uma chuva forte com raios, desligue o interruptor de alimentação imediatamente e desconecte o plugue de alimentação da tomada de corrente alternada (CA). Deixar de observar isso pode causar um incêndio ou mau funcionamento.
- Se não for usar a unidade por um longo período, certifique-se de desconectar o plugue de alimentação da tomada de corrente alternada (CA). Deixar de observar isso pode causar um incêndio ou mau funcionamento.

Não desmonte

- Não desmonte nem modifique esta unidade. Deixar de observar isso pode causar um incêndio, choques elétricos, ferimentos ou mau funcionamento. Se você perceber qualquer anormalidade, certifique-se de solicitar uma inspeção ou reparo ao revendedor de onde comprou a unidade ou ao pessoal de assistência técnica autorizado da Yamaha.

Advertência relativa a água

- Não exponha a unidade à chuva, não a use perto de água nem em locais úmidos e não coloque sobre ela recipientes (como jarros, garrafas ou copos) contendo líquidos que possam ser derramados em suas aberturas ou locais onde possa cair água. Se algum líquido, como água, entrar na unidade, um incêndio, choques elétricos ou mau funcionamento poderão ocorrer. Se algum líquido, como água, penetrar no dispositivo, desligue-o imediatamente e desconecte o cabo de alimentação da tomada de corrente alternada (CA). Logo, solicite uma inspeção ao revendedor de onde comprou a unidade ou ao pessoal de assistência técnica autorizado da Yamaha.
- Nunca insira nem retire um plugue de alimentação com as mãos molhadas. Não manuseie esta unidade com as mãos molhadas. Deixar de observar isso pode causar choques elétricos ou mau funcionamento.

Advertência relativa a fogo

- Não coloque nenhum item em chamas ou chamas abertas perto da unidade, pois isso pode causar um incêndio.

Manutenção e cuidados

- Não use aerossóis ou produtos químicos tipo spray que contenham gás para a limpeza ou

lubrificação. O gás combustível permanecerá dentro da unidade, o que pode causar uma explosão ou incêndio.

Uso de pilhas

- Não desmonte uma pilha. Se o conteúdo da pilha entrar em contato com suas mãos ou olhos, isso pode causar a cegueira ou queimaduras químicas.
- Não elimine pilhas no fogo. Fazer isso pode resultar em explosão das pilhas, causando um incêndio ou ferimentos.
- Não exponha uma pilha a altas temperaturas, como a luz solar direta ou um fogo. A pilha pode explodir, causando um incêndio ou ferimentos.
- Não tente recarregar pilhas que não são destinadas a serem carregadas. O carregamento pode causar a explosão ou vazamento da pilha, o que pode causar a cegueira, queimaduras químicas ou ferimentos.
- Se uma pilha vazar, evite o contato com o líquido vazado. Se o líquido de uma pilha entrar em contato com seus olhos, boca ou pele, lave a parte afetada imediatamente com água e consulte um médico. O líquido das pilhas é corrosivo e pode causar a perda da visão ou queimaduras químicas.

Unidade sem fio

- Não use a unidade perto de dispositivos médicos ou dentro de instalações médicas. As ondas de rádio desta unidade podem afetar dispositivos eletromédicos.
- Não use esta unidade entre 15 cm de pessoas com um implante de marca-passo ou implante de desfibrilador. As ondas de rádio desta unidade podem afetar dispositivos eletromédicos, como um marca-passo ou desfibrilador implantado.

Se você perceber alguma anormalidade

- Se ocorrer qualquer uma das seguintes anormalidades, desligue a alimentação imediatamente e desconecte o plugue de alimentação. Se ocorrer qualquer uma das seguintes anormalidades, desligue a alimentação de todos os amplificadores e receivers imediatamente.
 - O cabo/plugue de alimentação está danificado.
 - Um odor anormal ou fumaça é emitido pela unidade.
 - Um material estranho entrou no interior da unidade.
 - Há uma perda de som durante o uso.
 - Há uma rachadura ou dano na unidade.Continuar a usar neste caso pode causar choques elétricos, um incêndio ou maus funcionamentos. Solicite imediatamente uma inspeção ou reparo ao revendedor de onde comprou a unidade ou ao pessoal de assistência técnica autorizado da Yamaha.
- Tome cuidado para não derrubar ou aplicar um impacto forte nesta unidade. Se você achar que a unidade possa ter sido danificada devido a uma queda ou impacto, desligue a alimentação imediatamente e desconecte o plugue de alimentação da tomada de corrente alternada (CA). Deixar de observar isso pode causar choques elétricos, um incêndio ou maus funcionamentos. Solicite imediatamente uma inspeção ao revendedor de onde comprou a unidade ou ao pessoal de assistência técnica autorizado da Yamaha.



Este conteúdo indica “risco de ferimentos”

Fornecimento de energia/cabo de alimentação

- Não use uma tomada de corrente alternada (CA) em que o plugue de alimentação fique frouxo ao ser inserido. Deixar de observar isso pode causar um incêndio, choques elétricos ou queimaduras.
- Ao retirar o plugue de alimentação da unidade ou de uma tomada de corrente alternada (CA), sempre segure o próprio plugue e não o cabo. Puxar pelo cabo pode danificá-lo e causar choques elétricos ou um incêndio.
- Insira o plugue de alimentação firme e completamente na tomada de corrente alternada (CA). Usar a unidade com um plugue conectado de maneira insuficiente pode causar a acumulação de poeira no plugue, causando um incêndio ou queimaduras.

Instalação

- Não coloque a unidade em uma posição instável, em que ela possa cair ou tombar acidentalmente e causar ferimentos.
- Não bloqueie os orifícios de ventilação desta unidade (ranhuras de refrigeração). Esta unidade possui orifícios de ventilação em sua parte superior/lateral/inferior para prevenir que a temperatura interna se torne muito alta. Deixar de observar isso pode causar o aprisionamento de calor no interior da unidade, causando um incêndio ou maus funcionamentos.
- Ao instalar esta unidade:
 - Não a cubra com nenhum pano.
 - Não a instale em um tapete ou cobertor.
 - Certifique-se de que a superfície superior esteja virada para cima; não instale de lado ou de cabeça para baixo.
 - Não use o dispositivo em um lugar de espaço limitado e com pouca ventilação. Deixar de observar o mencionado acima pode causar o aprisionamento de calor no interior da unidade, causando um incêndio ou maus funcionamentos. Certifique-se de que haja espaço suficiente ao redor da unidade: pelo menos 30 cm na parte superior, 20 cm nos lados, e 20 cm na parte traseira.
- Não instale a unidade em um local em que ela possa entrar em contato com gases corrosivos ou maresia. Fazer isso pode causar maus funcionamentos.
- Evite ficar perto da unidade durante um desastre, como um terremoto. Visto que a unidade pode tombar ou cair e causar ferimentos, afaste-se rapidamente da unidade e vá para um lugar seguro.
- Antes de mover esta unidade, certifique-se de desligar o interruptor de alimentação e de desconectar todos os cabos de conexão. Se você não tomar esses cuidados, os cabos poderão ser danificados, ou você ou outra pessoa poderá tropeçar neles e cair.
- Para a instalação adequada da antena externa, certifique-se de solicitar a instalação ao revendedor de onde comprou a unidade ou a um técnico qualificado. Deixar de observar isso pode causar o desmoronamento da instalação, resultando em ferimentos ou danos. A instalação exige habilidades especiais e experiência.

Perda da audição

- Não use a unidade/alto-falantes ou os fones de ouvido durante um longo período de tempo a um volume alto ou desconfortável, pois isso pode causar a perda permanente da audição. Se você experimentar qualquer perda de audição ou zumbido nos ouvidos, consulte um médico.
- Antes de conectar a unidade a outros dispositivos, desligue a alimentação de todos os dispositivos. Além disso, antes de ligar ou desligar a alimentação de todos os dispositivos, certifique-se de que os volumes de todos os dispositivos estejam no nível mínimo. Deixar de fazer isso pode resultar na perda da audição, choque elétrico ou danos nos dispositivos.
- Ao ligar a corrente alternada (CA) em seu sistema de áudio, sempre ligue o amplificador ou receptor POR ÚLTIMO, para evitar a perda da audição e danos aos alto-falantes. Ao desligar a alimentação, o amplificador ou receptor deve ser desligado PRIMEIRO pela mesma razão. Deixar de observar o mencionado acima pode causar uma deficiência auditiva ou danos aos alto-falantes.

Manutenção

- Remova o plugue de alimentação da tomada de corrente alternada (CA) antes de limpar a unidade. Deixar de observar isso pode causar choques elétricos.

Cuidado relativo ao manuseio

- Não coloque a mão ou dedos nos orifícios de ventilação desta unidade. Deixar de observar isso pode causar ferimentos.
- Não insira materiais estranhos como um metal ou papel nos orifícios de ventilação desta unidade. Deixar de observar isso pode causar um incêndio, choques elétricos ou maus funcionamentos. Se algum material estranho entrar na unidade, desligue a alimentação imediatamente, desconecte o plugue de alimentação da tomada de corrente alternada (CA) e solicite uma inspeção ao revendedor de onde comprou a unidade ou a um pessoal de assistência técnica autorizado da Yamaha.
- Não faça o seguinte:
 - Colocar itens pesados sobre o equipamento.
 - Colocar o equipamento em uma pilha.
 - Aplicar força excessiva nos botões, interruptores, terminais de entrada/saída, etc.
- Evite puxar os cabos conectados para evitar ferimentos ou danos à unidade causados por sua queda.

Uso de pilhas

- Sempre substitua todas as pilhas ao mesmo tempo. Não use pilhas novas junto com velhas. Usar pilhas novas com velhas pode causar um incêndio, queimaduras ou inflamação devido ao vazamento do líquido.
- Não use pilhas que não sejam as especificadas. Fazer isso causará incêndios, queimaduras ou inflamação por causa do vazamento.
- Não misture pilhas de tipos diferentes, como pilhas alcalinas com pilhas de manganês, ou pilhas de fabricantes diferentes, ou ainda pilhas de tipos diferentes do mesmo fabricante, pois isso pode causar um incêndio, queimaduras ou inflamação devido ao vazamento do líquido.

- Mantenha as pilhas fora do alcance de crianças. Uma criança pode engolir uma pilha acidentalmente. Deixar de observar isso também pode causar uma inflamação devido ao vazamento do líquido da pilha.
- Não coloque em um bolso ou bolsa, e não transporte ou guarde as pilhas junto com outras peças de metal. A pilha pode entrar em curto-circuito, explodir ou vazar, causando um incêndio ou ferimentos.
- Certifique-se sempre de que todas as pilhas sejam colocadas de acordo com as indicações de polaridade +/- . Deixar de fazer isso pode causar um incêndio, queimaduras ou inflamação devido ao líquido vazado.
- Quando as pilhas se esgotarem, ou se você não for usar a unidade durante um longo período de tempo, retire as pilhas do controle remoto para prevenir um possível vazamento do líquido das pilhas.
- Ao guardar ou eliminar pilhas, isole a área dos terminais com uma fita ou outro material de proteção. Misturá-las com outras pilhas ou objetos metálicos pode causar um incêndio, queimaduras ou inflamação devido ao líquido.

Aviso

Indica pontos que você deve observar para prevenir uma falha, dano ou mau funcionamento do produto, ou perda de dados.

Fornecimento de energia/cabo de alimentação

- Se não for usar a unidade por um longo período, tire o plugue de alimentação da tomada. Mesmo que o interruptor \odot (Standby/Ligar) tenha sido desligado (exibição da tela apagada), ainda flui uma pequena corrente na unidade.

Instalação

- Não use a unidade perto de outros equipamentos eletrônicos, como uma TV, rádio ou telefone celular. Deixar de observar isso pode fazer que a unidade ou TV ou rádio produza um ruído.
- Não use a unidade em locais em que ela fique exposta à vibração ou poeira excessiva ou exposta à luz solar direta, ao calor extremo, como perto de um aquecedor, ou ao frio extremo. Deixar de observar isso pode causar a deformação do painel da unidade, o mau funcionamento dos componentes internos ou a instabilidade na operação.
- Instale a unidade o mais distante possível de outros equipamentos eletrônicos. Os sinais digitais desta unidade podem interferir com outros equipamentos eletrônicos.
- Se for usar uma função sem fio, evite instalar a unidade perto de mesas ou paredes de metal, fornos micro-ondas ou outros dispositivos de rede sem fio. Obstruções podem reduzir a distância de transmissão.

Conexões

- Se for conectar unidades externas, leia com atenção o manual de cada unidade e conecte-as de acordo com as instruções. Se a unidade não for manuseada da forma adequada e de acordo com as instruções, ela talvez não funcione corretamente.

- Não conecte a unidade a unidades industriais.

Os padrões de interface de áudio digital para o uso doméstico e o uso industrial são diferentes. A unidade foi projetada para ser conectada a uma interface de áudio digital de uso doméstico. Conectá-la a uma interface de áudio digital de uso industrial pode causar mau funcionamento, bem como danos aos alto-falantes.

Manuseio

- Não coloque produtos de vinil, plástico ou borracha em cima da unidade. Deixar de observar isso pode causar a deformação ou descoloração do painel da unidade.
- Se a temperatura ambiente mudar de maneira drástica, como durante o transporte da unidade ou em casos de aquecimento ou resfriamento rápidos, e se houver a possibilidade de condensação na unidade, não ligue a alimentação dela durante várias horas, até que ela esteja totalmente seca para o uso. Usar a unidade enquanto há condensação pode causar mau funcionamento.

Manutenção

- Quando for limpar a unidade, use um pano macio e seco. Usar produtos químicos, como benzina ou solvente, produtos de limpeza ou panos de limpeza com produtos químicos pode causar descoloração ou deformação.

Pilhas

- Descarte as pilhas usadas de acordo com os regulamentos locais.

Informação

Sobre o conteúdo do manual

- As ilustrações e as capturas de tela neste manual são apenas para fins instrutivos.
- Os nomes das empresas e dos produtos neste manual são as marcas comerciais ou as marcas comerciais registradas de suas respectivas empresas.
- O software pode ser revisado e atualizado sem aviso prévio.

Funções de comunicação sem fio [Modelos do Reino Unido e Europa]

Bluetooth

Frequência de Rádio (Frequência de Funcionamento): 2402 MHz a 2480 MHz
Potência de Saída Máxima (EIRP): 4 dBm (2,51 mW)

Informações para os utilizadores relativas à recolha e eliminação de baterias e equipamentos usados



Os símbolos ilustrados, presentes em produtos, embalagens e/ou incluídos na documentação associada, indicam que as baterias e os produtos elétricos e eletrônicos usados não devem ser eliminados juntamente com os resíduos domésticos em geral. O procedimento correto consiste no tratamento, recuperação e reciclagem de produtos e baterias usados, pelo que deve proceder à respetiva entrega nos pontos de recolha adequados, em conformidade com a legislação nacional em vigor.



A eliminação destes produtos e baterias de forma adequada permite poupar recursos valiosos e evitar potenciais efeitos prejudiciais para a saúde pública e para o ambiente, associados ao processamento incorreto dos resíduos.



Para mais informações relativas à recolha e reciclagem de baterias e produtos usados, contacte as autoridades locais, o serviço de eliminação de resíduos ou o ponto de venda onde foram adquiridos os itens relevantes.

Pb

Informações para utilizadores empresariais na União Europeia:

Para proceder à eliminação de equipamento elétrico e eletrónico, contacte o seu revendedor ou fornecedor para obter informações adicionais.

Informações relativas à eliminação em países não pertencentes à União Europeia:

Estes símbolos são válidos exclusivamente na União Europeia. Caso pretenda eliminar este tipo de itens, contacte as autoridades locais ou o seu revendedor e informe-se acerca do procedimento correto para proceder à respetiva eliminação.

Nota relativa ao símbolo referente a baterias (os dois exemplos de símbolos na parte inferior):

Este símbolo poderá ser apresentado com um símbolo químico associado. Neste caso, significa que está em conformidade com os requisitos estabelecidos na Diretiva da UE relativa a Baterias no âmbito do elemento químico relacionado.

(weee_battery_eu_pt_02a)

Este produto contém a placa BTCARD4, código de homologação ANATEL 2573-15-4842.

Para consultas, visite: www.anatel.gov.br

A informação abaixo refere-se à certificação do módulo sem fio usado com este produto.



MODEL : BTCARD4
2573-15-4842



(01)07898954639031

Este equipamento não tem direito à proteção contra interferência prejudicial e não pode causar interferência em sistemas devidamente autorizados.

Introdução

- Esta unidade é um produto para desfrutar de música e vídeo em casa.
- Este documento explica a configuração básica de um sistema de alto-falantes e a configuração da unidade, seguidas pelas instruções detalhadas. As operações básicas, como reprodução de discos Blu-ray, DVDs e conteúdos de rádio, também são explicadas.

A unidade está equipada com diversas outras funções não descritas neste documento. Para mais informações sobre este produto, consulte o Manual do Proprietário no website da Yamaha.

Siga um dos métodos descritos a seguir para ver o Manual do Proprietário mais recente.

No formato HTML

- Digitalize o código QR encontrado na capa deste documento.
- Visite o seguinte website.

RX-V385

<http://avpro.global.yamaha.com/manual/avr/rxv385/>

HTR-3072

<http://avpro.global.yamaha.com/manual/avr/htr3072/>

No formato PDF

- Visite o seguinte website.

<http://download.yamaha.com/>

[Apenas para clientes dos Estados Unidos]

Visite o seguinte website para informações adicionais, perguntas frequentes com respostas, downloads como do “Manual do Proprietário” e atualizações do produto.

<http://usa.yamaha.com/support/>

As marcas comerciais e nomes comerciais usados neste documentos pertencem aos seus respectivos proprietários. Consulte o Manual do Proprietário para mais informações.

Recursos

A unidade também é capaz do seguinte, que não se descreve neste documento. Consulte o Manual do Proprietário para obter o máximo da unidade.

- **Modo ECO (função de economia de energia)**
- **Controle da operação de TV, receiver AV e BD/DVD player (Controle de HDMI)**
- **Configuração das definições do sistema (menu ADVANCED SETUP)**

Para mais informações, consulte “O que você pode fazer com esta unidade” no Manual do Proprietário.



AV SETUP GUIDE

O AV SETUP GUIDE é um app que guia o usuário através do processo de conectar uma TV ou um dispositivo de reprodução, como um BD/DVD ou CD player, e alto-falantes ao receiver AV. Procure “AV SETUP GUIDE” na App Store ou no Google Play para mais detalhes.

1 Preparação

Confirmação do conteúdo da embalagem

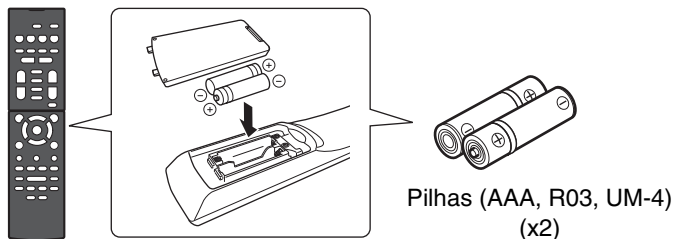

Controle remoto

Pilhas (AAA, R03, UM-4)
(x2)



Antena AM



Antena FM

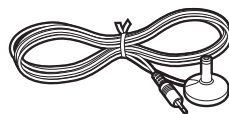

Microfone YPAO

Um dos itens acima é fornecido dependendo da região de compra.

Guia de Iniciação Rápida (este folheto)

Preparação dos cabos

Os seguintes cabos (não fornecidos) são necessários para construir o sistema descrito neste documento.

- Cabos de alto-falante (dependendo do número de alto-falantes)
- Cabo com pino de áudio (x1)
- Cabos HDMI (x3)

2

Conexão dos alto-falantes/subwoofer

Posicionamento dos alto-falantes

Use o diagrama como uma referência para o posicionamento dos alto-falantes.

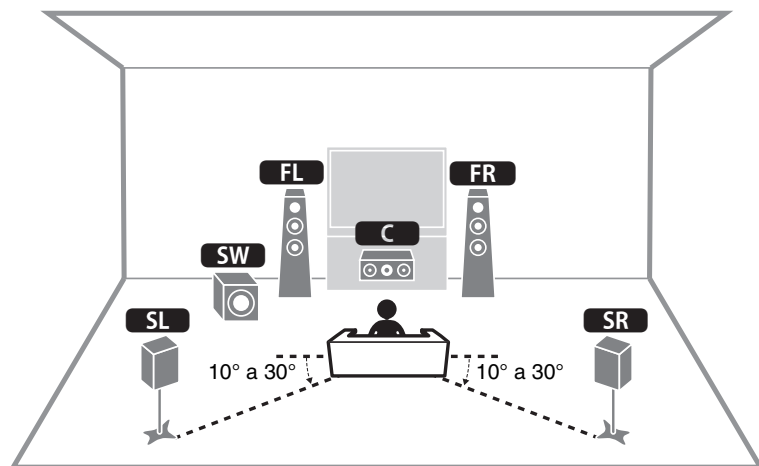

- FL** / **FR** Alto-falante frontal esquerdo/direito (L/R)
- C** Alto-falante central
- SL** / **SR** Alto-falante surround esquerdo/direito (L/R)
- SW** Subwoofer

Ao conectar alto-falantes de 6 ohms (apenas para os modelos dos EUA e Canadá)

Defina a impedância dos alto-falantes da unidade para “6 Ω MIN”. Para mais detalhes, consulte “Definição da impedância dos alto-falantes” em “Conexão dos alto-falantes” no Manual do Proprietário.

Precauções ao conectar os cabos de alto-falante

- Certifique-se de que a unidade e subwoofer estejam desligados.
- Prepare cabos de alto-falante em um lugar distante da unidade para evitar a queda acidental de tranças do fio no interior da unidade, pois isso poderia causar um curto-circuito ou mau funcionamento da unidade.
- Uma conexão inadequada dos cabos de alto-falante pode causar um curto-circuito, resultando em danos ou mau funcionamento da unidade ou alto-falantes.

– Retire cuidadosamente cerca de 10 mm do isolamento das extremidades dos cabos de alto-falante, e torça os fios desencapados de cada cabo de alto-falante firmemente juntos.

– Não permita que os fios desencapados de cabos de alto-falante diferentes entrem em contato entre si.

– Não deixe que os fios desencapados dos cabos de alto-falante entrem em contato com partes metálicas na unidade (painel traseiro e parafusos).

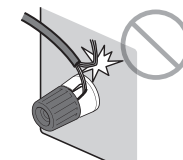
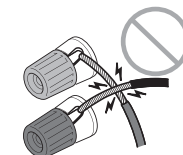
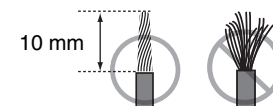

Se “Check SP Wires” aparecer no display frontal ao ligar a unidade, desligue a unidade e certifique-se de que os cabos de alto-falante não tenham causado um curto-circuito.

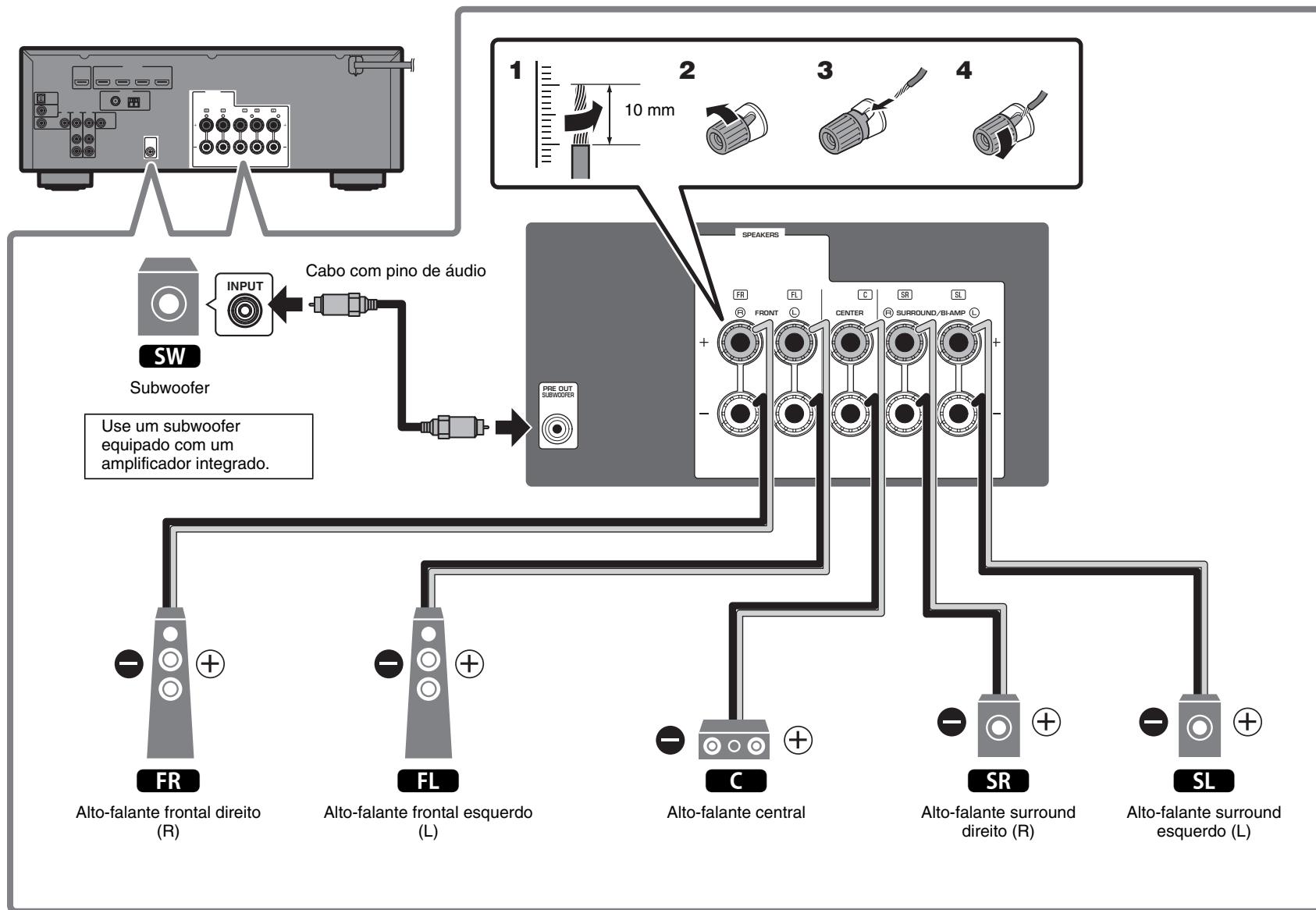

3

Conexão de dispositivos externos

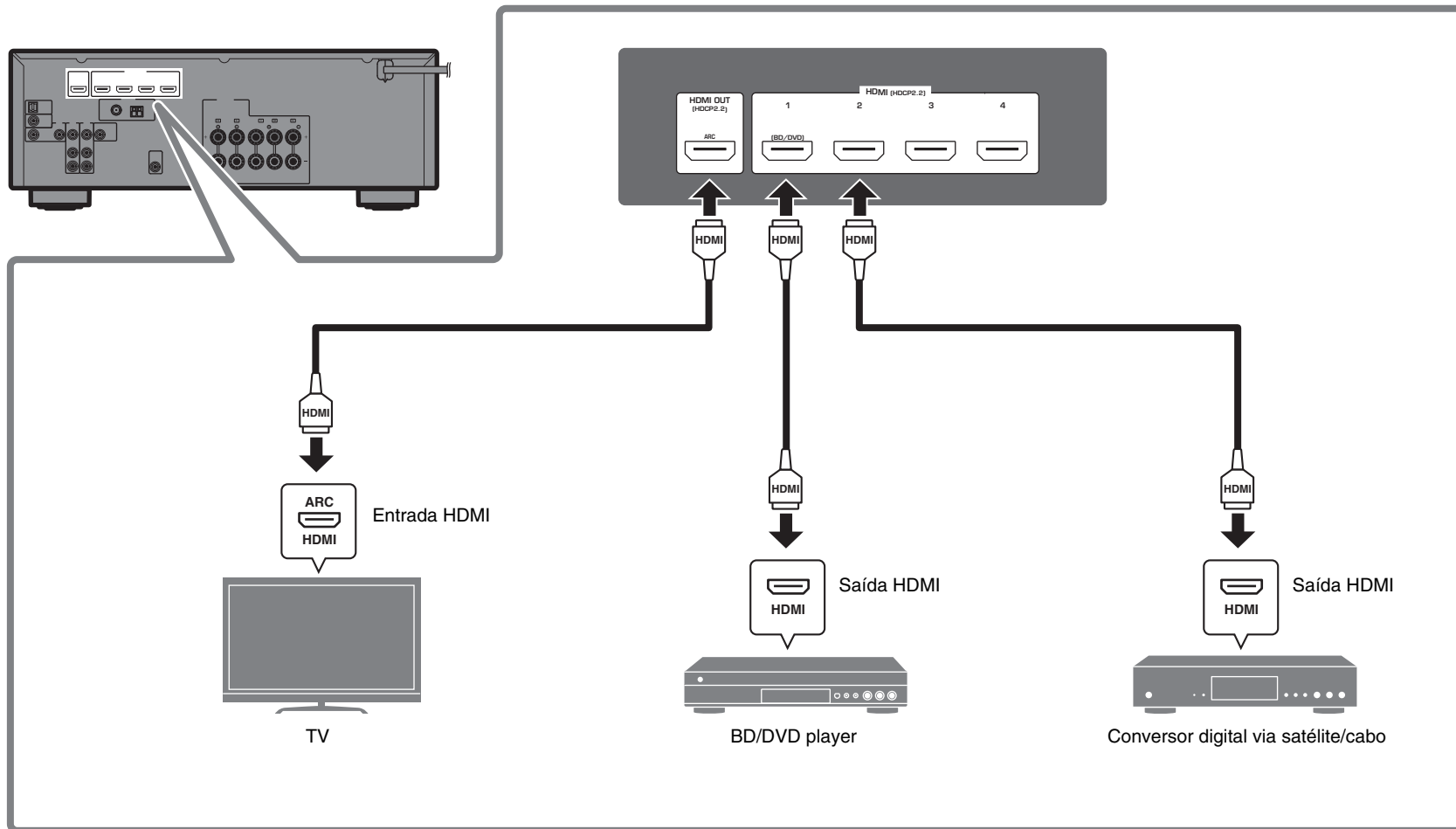

4

Conexão de antenas FM/AM

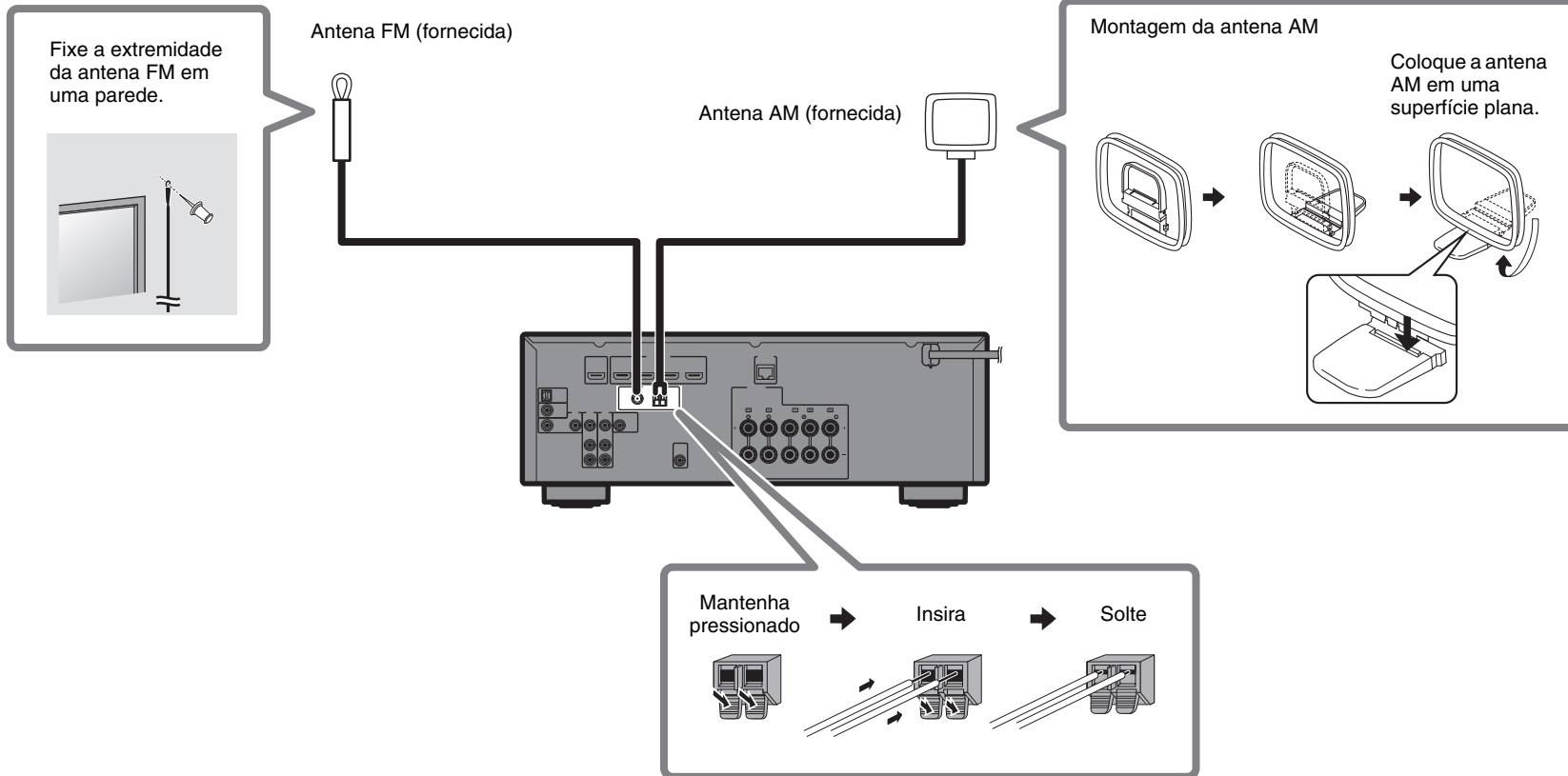

5

Conexão do cabo de alimentação a uma tomada elétrica de CA e maneira de ligar a unidade

Advertências

Antes de conectar o cabo de alimentação
(Apenas modelos de Taiwan, Brasil, América Central e América do Sul)

Defina a posição do interruptor VOLTAGE SELECTOR de acordo com a sua voltagem local.

As voltagens são CA 110–120/220–240 V, 50/60 Hz.

- 1 Conecte o cabo de alimentação a uma tomada elétrica de CA.**

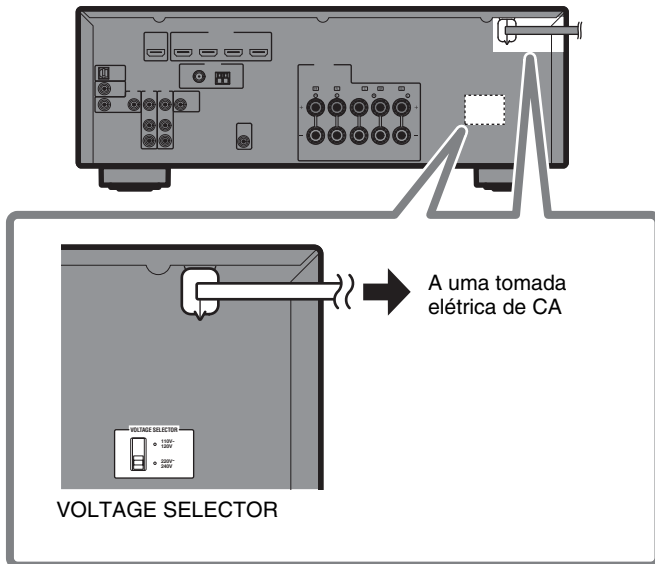

- 2 Pressione  (energia do receiver) para ligar a unidade.**

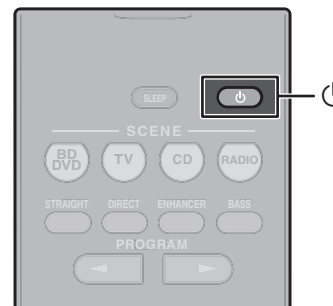

- 3 Ligue a TV e mude a entrada da TV para exibir o vídeo da unidade (conector HDMI OUT).**

6

Otimização automática das definições dos alto-falantes (YPAO)

A função Yamaha Parametric room Acoustic Optimizer (YPAO) detecta as conexões dos alto-falantes, mede as distâncias deles até a(s) posição(ões) de audição e, em seguida, otimiza as definições dos alto-falantes automaticamente, como o balanço do volume e os parâmetros acústicos, de acordo com sua sala.



ENTER
Teclas de cursor

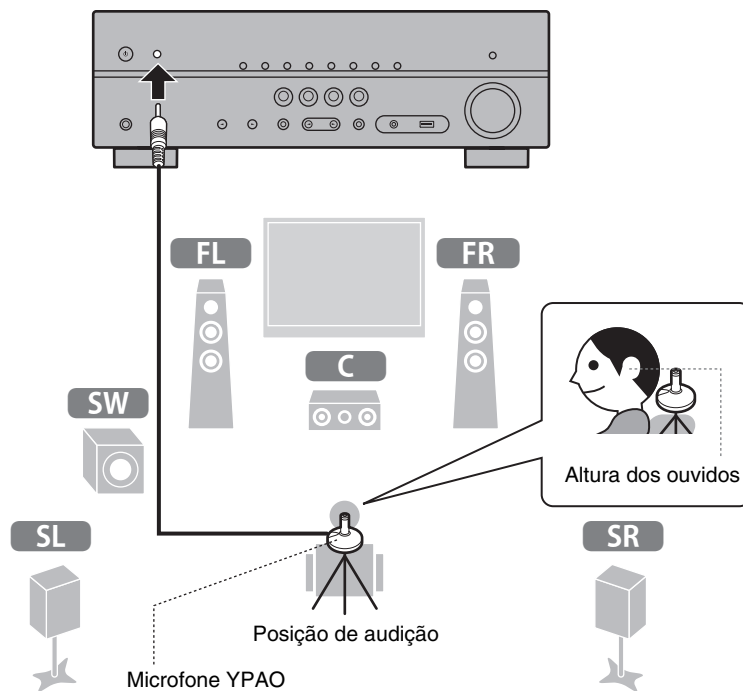

Observe o seguinte com respeito à medição YPAO.

- São emitidos tons de teste a um volume alto, que podem surpreender ou assustar crianças pequenas.
- O volume dos tons de teste não pode ser ajustado.
- Mantenha a sala o mais silenciosa possível.
- Permaneça em um canto da sala, atrás da posição de audição, de forma que não se torne um obstáculo entre os alto-falantes e o microfone YPAO.
- Não conecte fones de ouvido.

1 Ligue o subwoofer e defina o volume para a metade.

Se a frequência de cruzamento for ajustável, defina-a para o nível máximo.

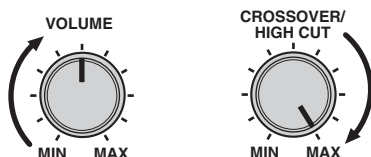

2 Posicione o microfone YPAO na sua posição de audição e conecte-o ao conector YPAO MIC no painel frontal.

A tela abaixo aparece na TV.

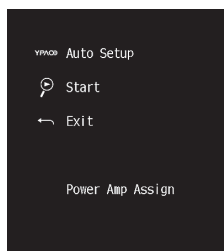

Observação

Posicione o microfone YPAO na sua posição de audição (mesma altura que os seus ouvidos). Recomendamos o uso de um tripé como um suporte para o microfone. Você pode usar os parafusos do tripé para estabilizar o microfone.

3 Pressione ENTER.

A medição começará em 10 segundos.

Demora cerca de 3 minutos para que a medição seja realizada.

A tela abaixo aparecerá na TV quando a medição terminar.

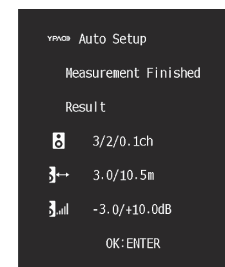

Observação

Se aparecer uma mensagem de erro (como E-1) ou uma mensagem de advertência (como W-2), consulte “Mensagens de erro de YPAO” ou “Mensagens de advertência de YPAO” em “Otimização automática das definições dos alto-falantes (YPAO)” no Manual do Proprietário.

4 Confirme os resultados exibidos na tela e pressione ENTER.

5 Use as teclas de cursor (◀/▶) para selecionar “SAVE” (Salvar) e pressione ENTER.

6 Desconecte o microfone YPAO da unidade.

Isso completa a otimização das definições dos alto-falantes.

Reprodução

Esta seção descreve as operações básicas como reproduzir discos Blu-ray e DVDs, e como sintonizar emissoras de rádio. A maioria das operações pode ser realizada com o controle remoto.

Funções básicas de reprodução

A unidade é equipada com uma grande variedade de programas de som e de decodificadores surround que permitem que você desfrute de fontes de reprodução no seu modo de som favorito.

STRAIGHT: As fontes de entrada serão reproduzidas sem nenhum efeito de campo sonoro.

DIRECT: As fontes de entrada serão reproduzidas usando apenas as funções absolutamente vitais para a reprodução, para minimizar o ruído gerado pelos circuitos eletrônicos. As funções como o display frontal serão desativadas temporariamente para obter uma qualidade de som Hi-Fi.

ENHANCER: A música comprimida armazenada num dispositivo Bluetooth ou num dispositivo de armazenamento USB será reproduzida com profundidade e amplitude adicionais.

BASS: O recurso de graves extras permite que você desfrute de sons graves realçados.

PROGRAM (</>): Disponibilidade de programas de som otimizados para reprodução de filme, música e som estéreo, assim como para reprodução usando um Decodificador Surround.

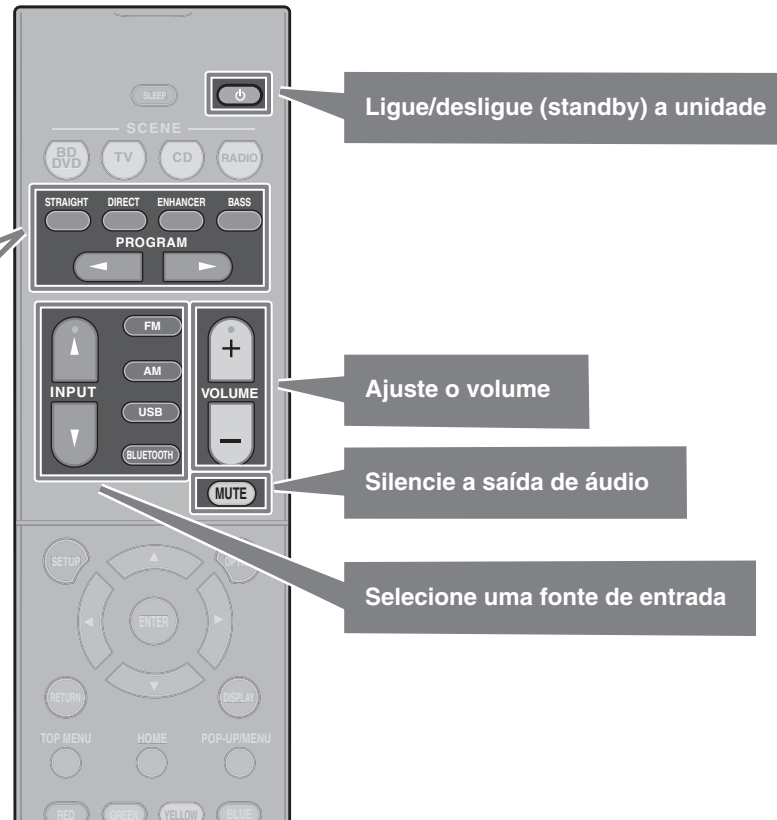

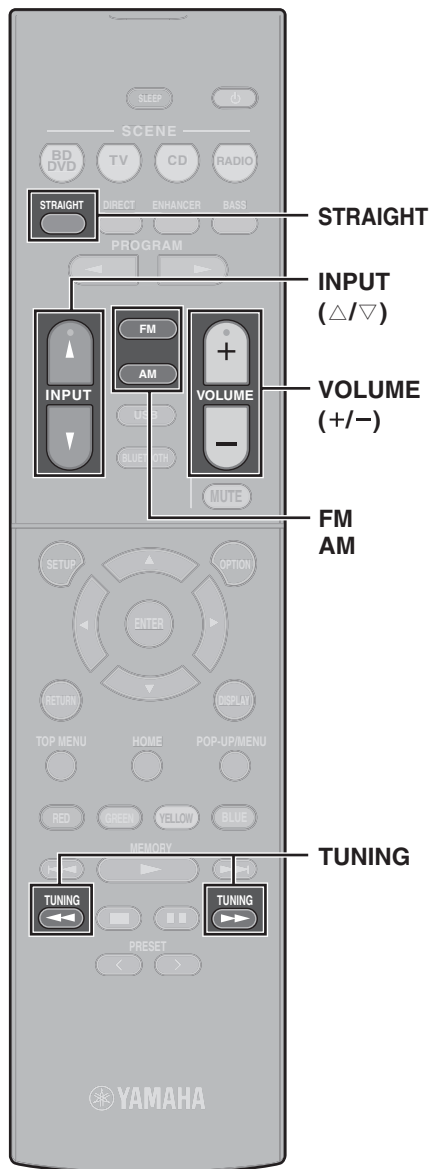

Reprodução de um BD/DVD

Recomendamos a reprodução com áudio multicanal (5.1 canais ou mais) para sentir o som surround produzido pela unidade.

- 1 Ligue o BD/DVD player.
- 2 Pressione INPUT (Δ/▽) repetidamente para selecionar “HDMI 1”.

O nome do dispositivo conectado, como “BD player”, pode ser exibido.



Fonte de entrada

Nome do dispositivo

- 3 Inicie a reprodução no BD/DVD player.
- 4 Pressione STRAIGHT para selecionar “STRAIGHT”.

Observação

Enquanto “STRAIGHT” (decodificação direta) está ativado, cada alto-falante produz o sinal de áudio de cada canal diretamente (sem processamento do campo sonoro).

- 5 Pressione VOLUME para ajustar o volume.

Observação

Se você não ouvir o som, ou se nenhum som for produzido por um alto-falante específico, consulte “SOLUÇÃO DE PROBLEMAS” no Manual do Proprietário.

Audição de rádio FM/AM

- 1 Pressione FM ou AM para selecionar “TUNER” como a fonte de entrada.
- 2 Pressione TUNING para definir uma frequência.

Mantenha a tecla pressionada durante cerca de um segundo para buscar as emissoras automaticamente.



“TUNED” acende-se quando a unidade está recebendo um sinal de rádio FM/AM. “STEREO” acende-se quando a unidade está recebendo um sinal de rádio FM estéreo.

Definição dos passos de frequência (apenas modelos da Ásia, Taiwan, Brasil, América Central e América do Sul)

Na fábrica, os passos de frequência são definidos para 50 kHz para FM e 9 kHz para AM.

Dependendo do seu país ou região, defina os passos de frequência para 100 kHz para FM e 10 kHz para AM.

- 1 Coloque a unidade no modo de standby.
- 2 Mantenha STRAIGHT pressionado no painel frontal e pressione ⏻ .
- 3 Pressione PROGRAM no painel frontal repetidamente para selecionar “TU”.



- 4 Pressione STRAIGHT no painel frontal para selecionar “FM100/AM10”.
- 5 Pressione ⏻ para colocar a unidade no modo de standby e, em seguida, ligue-a novamente.

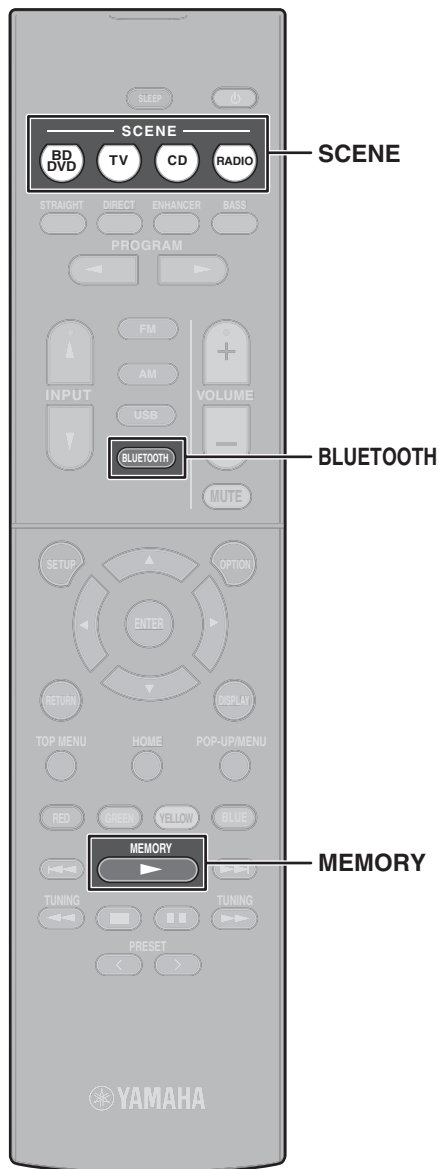

Função SCENE

As fontes de entrada da unidade e as definições atribuídas às teclas SCENE podem ser selecionadas com apenas um toque (função SCENE). Ao pressionar a tecla SCENE, a unidade é ligada automaticamente se estiver no modo de standby.

Por padrão, as seguintes definições são atribuídas a cada tecla SCENE.

| Tecla SCENE | BD DVD | TV | CD | RADIO |
|----------------------------------|----------------|----------|----------|---------------------|
| Entrada | HDMI1 | AUDIO1 | AUDIO2 | TUNER |
| Programa de som | MOVIE (Sci-Fi) | STRAIGHT | STRAIGHT | STEREO (5ch Stereo) |
| Compressed Music Enhancer | Apagado | Aceso | Apagado | Aceso |
| Reprodução SCENE link | Aceso | Aceso | Apagado | Apagado |

Registro de uma cena

As definições atribuídas a cada tecla SCENE por padrão podem ser alteradas de acordo com as preferências individuais.

1. Reproduza uma fonte de entrada.
2. Aplique as definições para as funções como programas de som e Compressed Music Enhancer.
3. Mantenha uma tecla SCENE pressionada até que “SET Complete” apareça no display frontal.

Reprodução de música armazenada em um dispositivo Bluetooth®

- 1 Pressione BLUETOOTH para selecionar “Bluetooth” como a fonte de entrada.**
- 2 Mantenha MEMORY pressionado durante mais de 3 segundos.**
“Searching...” aparece no display frontal.
- 3 Ative a função BLUETOOTH no seu dispositivo e, em seguida, selecione o nome do modelo da unidade da lista de dispositivos BLUETOOTH no seu dispositivo.**

Se for necessária uma chave de acesso, digite o número “0000”.

Quando a conexão for estabelecida, o indicador  se acenderá no display frontal.

- 4 Selecione uma canção e inicie a reprodução no dispositivo Bluetooth.**

Observação

O áudio que estiver sendo reproduzido na unidade pode ser transmitido para alto-falantes ou fones de ouvido Bluetooth sem fio (exceto quando Bluetooth estiver selecionado como a fonte de entrada da unidade). Consulte “Desfrute de áudio usando alto-falantes/fones de ouvido Bluetooth” no Manual do Proprietário para mais informações.

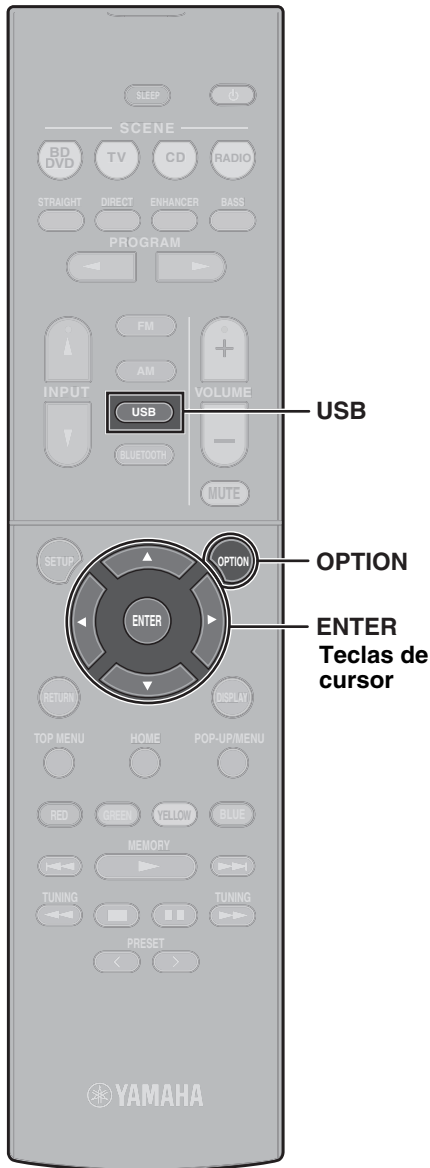

Reprodução de música armazenada em uma memória flash USB

- 1 Conecte a memória flash USB ao conector USB.**

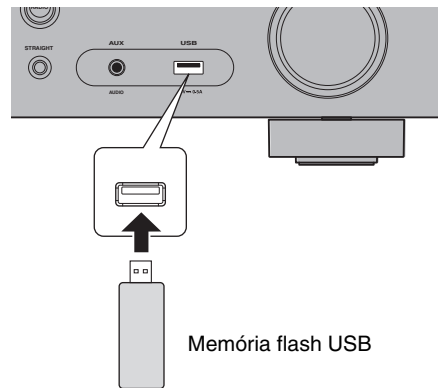

Observação

Conecte a memória flash USB diretamente ao conector USB. Não use um cabo de extensão.

- 2 Pressione USB para selecionar “USB” como a fonte de entrada.**

A tela de pesquisa é exibida na TV.

- 3 Use as teclas de cursor para selecionar um item e pressione ENTER.**

Ao selecionar uma canção, a reprodução começará e a tela de reprodução será exibida.

Operações básicas do menu Option

Esta seção explica as operações básicas do menu Option. Você pode usar o menu Option para configurar as funções de reprodução da unidade de acordo com a fonte de entrada.

- 1 Pressione OPTION.**



O menu Option também é exibido na tela da TV.

- 2 Use as teclas de cursor para selecionar um item e pressione ENTER.**

- 3 Use as teclas de cursor para selecionar uma definição.**

- 4 Pressione OPTION.**

Para mais informações, consulte “Configuração das definições de reprodução para diferentes fontes de reprodução (menu Option)” no Manual do Proprietário.

Operações básicas do menu Setup

Esta seção explica as operações básicas do menu Setup. Você pode usar o menu Setup para configurar as funções da unidade em detalhes.

1 Pressione SETUP.

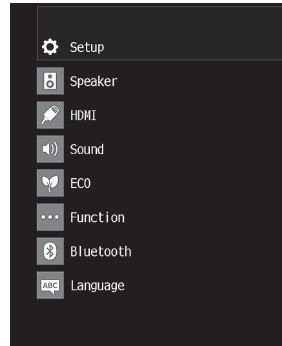
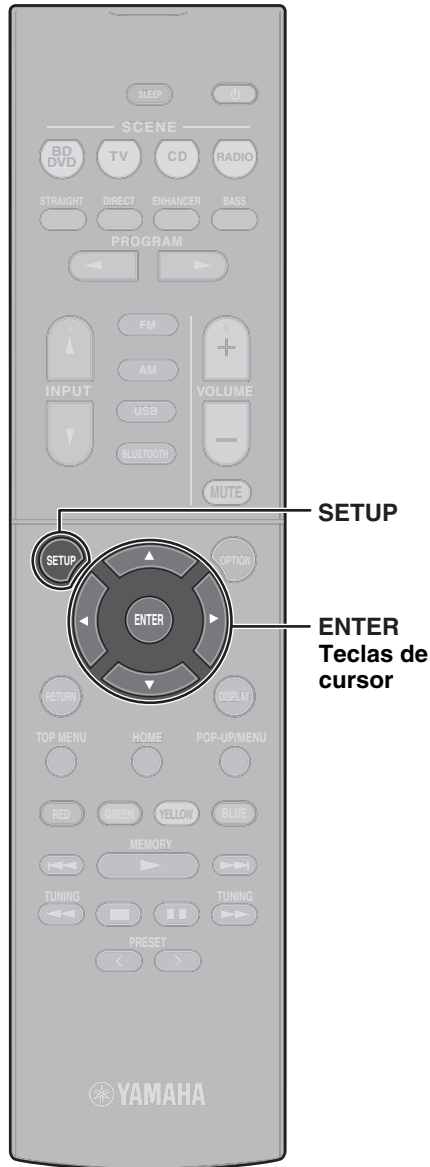

2 Use as teclas de cursor para selecionar um menu e pressione ENTER.

3 Use as teclas de cursor para selecionar um item e pressione ENTER.

4 Use as teclas de cursor para selecionar uma definição e pressione ENTER.

5 Pressione SETUP.

Para mais informações, consulte “Configuração de diversas funções (menu Setup)” no Manual do Proprietário.

Solução de problemas

Se ocorrer um problema, primeiro verifique o seguinte:

Certifique-se de conferir o seguinte quando a unidade não funcionar adequadamente.

- Os cabos de alimentação da unidade, TV e dispositivos de reprodução (como BD/DVD players) estão conectados corretamente às tomadas elétricas de CA.
- A unidade, subwoofer, TV e dispositivos de reprodução (como BD/DVD players) estão ligados.
- Os conectores de cada cabo estão inseridos firmemente nos conectores em cada dispositivo.

Se não houver nenhum problema com o fornecimento de energia e cabos, consulte as instruções descritas na tabela a seguir.

Se o problema que você estiver experimentando não estiver descrito ou se as instruções não ajudarem, desligue a unidade, desconecte o cabo de alimentação e, em seguida, contate o representante Yamaha autorizado ou centro de serviços mais próximo.

| Problema | Causa | Solução |
|---|--|---|
| A energia não é ligada. | O circuito de proteção foi ativado três vezes consecutivas. Quando a unidade estiver nesta condição, o indicador de standby da unidade começará a piscar no painel frontal se você tentar ligar a unidade. | Como uma medida de precaução, a capacidade de ligar a energia é desativada. Contate o seu representante Yamaha autorizado ou centro de serviços mais próximo para solicitar o reparo. |
| A energia é desligada (modo de standby) imediatamente. | A unidade foi ligada enquanto um cabo de alto-falante estava em curto-circuito. | Torça firmemente os fios desencapados de cada cabo de alto-falante e reconecte a unidade e os alto-falantes (p. 71). |
| A unidade não está reagindo. | O microcomputador interno congelou devido a um choque elétrico externo (como um raio ou eletricidade estática excessiva) ou a uma queda da tensão no fornecimento de energia. | Mantenha  pressionado no painel frontal da unidade durante mais de 10 segundos para inicializar e reiniciar a unidade. (Se o problema persistir, desconecte o cabo de alimentação da tomada elétrica de CA e conecte-o novamente.) |
| Nenhum som é produzido. | Uma outra fonte de entrada está selecionada. | Selecione a fonte de entrada desejada com as teclas seletoras de entrada. |
| | A unidade está recebendo sinais que não podem ser reproduzidos. | Alguns formatos de áudio digital não podem ser reproduzidos na unidade. Para verificar o formato de áudio do sinal de entrada, use "Signal Info." no menu "Option" (p. 81). Para mais detalhes, consulte "Verificação da informação sobre os sinais de áudio/video" no Manual do Proprietário. |

| Problema | Causa | Solução |
|--|--|---|
| Nenhum som é produzido por um alto-falante específico. | A fonte de reprodução não contém um sinal para o canal. | Use "Signal Info." no menu "Option" (p. 81) para verificar o sinal de áudio. Para mais detalhes, consulte "Verificação da informação sobre os sinais de áudio/vídeo" no Manual do Proprietário. |
| | O programa de som/decodificador selecionado atualmente não usa o alto-falante. | Use "Test Tone" no menu "Setup" (p. 82) para verificar a saída do alto-falante. Para mais detalhes, consulte "Saída de tons de teste" no Manual do Proprietário. |
| | A saída de áudio do alto-falante está desativada. | Execute a função YPAO (p. 76). Use "Configuration" no menu "Setup" para alterar as definições do alto-falante. Para mais detalhes, consulte "Configuração das definições dos alto-falantes" no Manual do Proprietário. |
| Nenhum som é produzido pelo subwoofer. | A fonte de reprodução não contém sinais LFE ou sinais de frequências baixas. | Ative a função Extra Bass usando a tecla BASS (p. 78). |
| | A saída do subwoofer está desativada. | Execute a função YPAO (p. 76). Defina "Subwoofer" no menu "Setup" para "Use" (p. 82). Para mais detalhes, consulte "Definição da fase do subwoofer" no Manual do Proprietário. |
| Sem vídeo. | Uma outra fonte de entrada está selecionada na unidade. | Selecione a fonte de entrada desejada com as teclas seletoras de entrada. |
| | Uma outra fonte de entrada está selecionada na TV. | Mude a entrada da TV para exibir o vídeo desta unidade. |
| Nenhum vídeo é emitido pelo dispositivo de reprodução conectado à unidade via HDMI. | O sinal do vídeo de entrada (resolução) não é suportado pela unidade. | Para verificar as informações do sinal de vídeo atual (resolução), consulte "Verificação da informação sobre os sinais de áudio/vídeo" no Manual do Proprietário. Para as informações dos sinais de vídeo suportados pela unidade, consulte "Compatibilidade com sinal HDMI" no Manual do Proprietário. |
| | A TV não suporta a HDCP (High-bandwidth Digital Content Protection). | Consulte o manual de instruções da TV e verifique as especificações da TV. Se você quiser reproduzir conteúdos que requerem dispositivos compatíveis com HDCP 2.2, tanto a TV como o dispositivo de reprodução devem ser compatíveis com HDCP 2.2. |

Especificações

| Bluetooth | |
|---|------------------------|
| Perfil suportado | A2DP |
| Codec suportado | SBC |
| Versão de Bluetooth | Ver. 2.1+EDR |
| Potência sem fio | Bluetooth Classe 2 |
| Distância máxima de comunicação | 10 m sem interferência |
| Método de proteção de conteúdos suportado | SCMS-T |

| Sintonizador | | |
|-----------------------|--|--|
| Faixa de Sintonização | Modelos dos EUA e Canadá | [FM] 87,5 MHz a 107,9 MHz [AM] 530 kHz a 1710 kHz |
| | Apenas modelos da Ásia, Taiwan, Brasil, América Central e América do Sul | [FM] 87,5/87,50 MHz a 108,0/108,00 MHz [AM] 530/531 kHz a 1710/1611 kHz |
| | Modelos da China, Coreia, Austrália, Reino Unido, Europa e Rússia | [FM] 87,50 MHz a 108,00 MHz [AM] 531 kHz a 1611 kHz |

| Geral | | |
|---------------------------------------|---|------------------------------------|
| Fornecimento de Energia | Modelos dos EUA e Canadá | CA 120 V, 60 Hz |
| | Modelos de Taiwan, Brasil, América Central e América do Sul | CA 110 a 120/220 a 240 V, 50/60 Hz |
| | Modelo da China | CA 220 V, 50 Hz |
| | Modelo da Coreia | CA 220 V, 60 Hz |
| | Modelo da Austrália | CA 240 V, 50 Hz |
| | Modelos do Reino Unido, Europa e Rússia | CA 230 V, 50 Hz |
| | Modelo da Ásia | CA 220 a 240 V, 50/60 Hz |
| Consumo de Energia | 260 W | |
| Consumo de Energia no Modo de Standby | Standby de Bluetooth Desativado | |
| | Controle de HDMI Ativado, Standby Through Automático (Sem Sinais) | 1,2 W |
| | Standby Through Ativado (Sem Sinais) | 1,2 W |
| | Standby Through Desativado | 0,2 W |
| | Standby de Bluetooth Ativado | |
| | Controle de HDMI Desativado, Standby Through Desativado | 0,2 W |
| | Controle de HDMI Ativado, Standby Through Automático (Sem Sinais) | 1,2 W |
| | Standby Through Ativado (Sem Sinais) | 1,2 W |
| Consumo Máximo de Energia | 600 W | |
| Dimensões (L x A x P) | 435 x 161 x 315 mm | |
| Peso | 7,7 kg | |

O conteúdo deste manual refere-se às últimas especificações na sua data de publicação. Consulte o Manual do Proprietário no website da Yamaha para confirmar as especificações que não estão descritas acima e para obter as informações mais recentes da unidade.

МЕРЫ ПРЕДОСТОРОЖНОСТИ

ПЕРЕД ИСПОЛЬЗОВАНИЕМ ВНИМАТЕЛЬНО ПРОЧИТАЙТЕ ДАННЫЕ УКАЗАНИЯ. СЛЕДУЙТЕ ЭТИМ ИНСТРУКЦИЯМ.

Перечисленные ниже меры предосторожности предназначены для предотвращения риска причинения вреда пользователю и другим людям, а также для предотвращения повреждения имущества и оказания помощи пользователю по надлежащему и безопасному использованию данного аппарата. Следуйте этим инструкциям.

После прочтения храните это руководство в надежном месте, чтобы к нему можно было обратиться в любое время.

- Для проведения осмотра или ремонта обязательно обращайтесь к дилеру, у которого был приобретен аппарат, либо в сервисный центр Yamaha.
- Yamaha не несет ответственности за полученные вами травмы или повреждения изделий в результате ненадлежащего использования или модификаций аппарата, а также за потерю или повреждение данных.
- Данное устройство предназначено для домашнего использования. Не используйте его в областях, требующих высокой надежности, например в сфере жизнеобеспечения, здравоохранения или при работе с ценными активами.



ПРЕДУПРЕЖДЕНИЕ

Данная информация предупреждает о риске гибели или получения серьезных травм.

Источник питания и кабель питания

- Не допускайте повреждений кабеля питания.
 - Не располагайте кабель рядом с обогревателями.
 - Не скручивайте и не сгибайте его.
 - Не царапайте кабель питания.
 - Не ставьте на кабель питания тяжелые предметы.
- Использование кабеля питания/адаптера с оголенным проводником может привести к поражению электрическим током или пожару.
- Не прикасайтесь к штепселю или кабелю питания при наличии риска удара молнии. Несоблюдение этого указания может привести к поражению электрическим током.
 - Напряжение источника питания должно соответствовать указанному на нем значению. Подключение к неправильной розетке переменного тока может стать причиной пожара, поражения электрическим током или неисправности.
 - Периодически проверяйте штепсель и очищайте его от скопившейся пыли и грязи. Несоблюдение этого указания может привести к пожару или поражению электрическим током.
 - Перед настройкой аппарата убедитесь, что используемая розетка переменного тока легко доступна. При возникновении какого-либо сбоя или неисправности немедленно отключите питание с помощью выключателя и отсоедините штепсель от розетки переменного тока. Даже если выключатель питания находится в выключенном положении, до тех пор пока штепсель не отсоединен от розетки, аппарат остается подключенным к источнику питания.
 - В случае грома или приближения грозы незамедлительно отключите выключатель питания и отсоедините штепсель от розетки переменного тока. Несоблюдение этого указания может привести к пожару или неисправностям.
 - Если аппарат не будет использоваться в течение длительного времени, отсоедините штепсель от розетки переменного тока. Несоблюдение этого указания может привести к пожару или неисправностям.

Не разбирать

- Не разбирайте аппарат и не изменяйте его конструкцию. Несоблюдение этого указания может привести к пожару, поражению электрическим током, травмам или неисправностям. При появлении неполадок обращайтесь для осмотра или ремонта в место приобретения аппарата или в сервисный центр Yamaha.

Бережь от воды

- Не допускайте попадания аппарата под дождь, не пользуйтесь им рядом с водой, в условиях сырости или повышенной влажности. Не ставьте на аппарат какие-либо емкости с жидкостью (например, вазы, бутылки или стаканы), которая может пролиться и попасть в отверстия, а также не пользуйтесь аппаратом там, где на него может попасть вода. Попадание жидкости, например воды, внутрь аппарата может стать причиной пожара, поражения электрическим током или неисправности. В случае попадания в аппарат жидкости, например воды, немедленно отключите питание и отсоедините кабель питания от розетки переменного тока. Затем обратитесь для осмотра аппарата в место приобретения или в сервисный центр Yamaha.
- Ни в коем случае не вставляйте и не вынимайте штепсель мокрыми руками. Не беритесь за аппарат влажными руками. Несоблюдение этого указания может привести к поражению электрическим током или неисправностям.

Бережь от огня

- Не размещайте горячие предметы или источники открытого огня рядом с аппаратом, поскольку это может привести к возгоранию.

Обслуживание и уход

- Не используйте для очистки или смазки аэрозоли или распыляемые химические вещества, содержащие горючие газы. Горючий газ может остаться внутри аппарата, что может привести к взрыву или пожару.

Использование батареек

- Не разбирайте батарейку. Попадание содержимого батарейки в глаза или на руки может привести к потере зрения или химическому ожогу.
- Не бросайте батарейки в огонь. Это может привести к взрыву батарейки и стать причиной пожара или травмы.
- Не подвергайте батарейку воздействию высоких температур, например прямого солнечного света или огня. Батарейка может взорваться и стать причиной пожара или травмы.
- Не пытайтесь заряжать батарейки, не предназначенные для перезарядки. Зарядка может привести к взрыву или протеканию батарейки, что, в свою очередь, может вызвать потерю зрения, химический ожог или травму.
- Если батарейки все же протекли, избегайте контакта с вытекшим электролитом. В случае попадания электролита в глаза, рот или на кожу немедленно смойте электролит водой и обратитесь к врачу. Электролит — это едкое вещество, способное вызвать потерю зрения или химические ожоги.

Модуль беспроводной связи

- Не используйте аппарат около медицинских приборов и в медицинских учреждениях. Радиоволны от данного аппарата могут воздействовать на электрические медицинские устройства.
- Не используйте аппарат ближе, чем в 15 см от людей с имплантированным

кардиостимулятором или дефибриллятором. Радиоволны, генерируемые данным аппаратом, могут повлиять на работу электрических медицинских устройств, например вживленных кардиостимуляторов или дефибрилляторов.

Нештатные ситуации

- При возникновении любой из указанных ниже проблем немедленно отключите питание и отсоедините кабель питания от электросети. При возникновении какого-либо из перечисленных нарушений немедленно выключите все усилители и приемники.
 - Повреждения кабеля питания или штепселя.
 - Из аппарата исходит необычный запах или дым.
 - Внутрь аппарата попал посторонний предмет.
 - Во время работы пропадает звук.
 - На аппарате имеются трещины или повреждения.Продолжение использования может вызвать поражение электрическим током, пожар или привести к неисправности. Незамедлительно обратитесь для осмотра аппарата в место его приобретения или в сервисный центр Yamaha.
- Не роняйте и не подвергайте аппарат сильному физическому воздействию. Если существует вероятность того, что аппарат был поврежден в результате падения или физического воздействия, немедленно отключите питание и отсоедините штепсель от розетки переменного тока. Несоблюдение этого указания может привести к поражению электрическим током, пожару или неисправностям. Незамедлительно обратитесь для осмотра аппарата в место приобретения или в сервисный центр Yamaha.



ВНИМАНИЕ

Данная информация предупреждает о риске получения травмы.

Источник питания и кабель питания

- Не используйте розетки переменного тока, в которых штепсель держится ненадежно. Несоблюдение этого указания может привести к пожару, поражению электрическим током или ожогам.
- Вынимая сетевую штепсель из устройства или розетки переменного тока, держитесь за сам штепсель. Никогда не тяните за шнур. Это может привести к повреждению кабеля и стать причиной поражения электрическим током или пожара.
- Вставляйте штепсель в розетку переменного тока плотно и до упора. Использование устройства, штепсель которого недостаточно плотно вставлена в розетку, может вызвать накопление частиц пыли на штепселе и стать причиной пожара или ожога.

Установка

- Не оставляйте аппарат в неустойчивом положении. Аппарат может случайно упасть и причинить травму.
- Не закрывайте вентиляционные отверстия (охлаждающие прорези) аппарата. Данный аппарат оснащен вентиляционными отверстиями сверху/сбоку/внизу для предотвращения слишком сильного повышения температуры внутри. Несоблюдение этого указания может привести к нарушению отвода тепла от аппарата. Это может стать причиной пожара или неисправностей.
- Во время установки аппарата:
 - не накрывайте аппарат тканью;
 - не ставьте аппарат на коврики или ковры;
 - убедитесь, что верхняя панель направлена вверх и что аппарат не установлен в перевернутом положении или на боку;
 - не пользуйтесь аппаратом в тесных, плохо проветриваемых помещениях.Несоблюдение приведенных выше указаний может привести к нарушению отвода тепла от устройства. Это может стать причиной пожара или неисправностей. Убедитесь в наличии достаточного свободного пространства вокруг аппарата: по крайней мере 30 см сверху, 20 см по бокам и 20 см сзади.
- Не устанавливайте аппарат в местах, где он может контактировать с коррозионными газами или соленым воздухом. Это может стать причиной неисправности.
- Не рекомендуется находиться в непосредственной близости от аппарата во время стихийных бедствий, например землетрясений. Поскольку аппарат может перевернуться или упасть и причинить травму, быстро отойдите от аппарата и перейдите в безопасное место.
- Перед перемещением аппарата отключите выключатель питания и отсоедините все подключенные кабели. Несоблюдение этого указания может привести к повреждению кабелей или привести к падению вас или кого-либо еще.
- Для надлежащей установки внешней антенны она должна осуществляться дилером, у которого приобретен аппарат, или квалифицированным сервисным персоналом. Несоблюдение этого указания может привести к падению установки и получению травмы. Для установки требуется наличие специальных навыков и опыта.

Потеря слуха

- Не используйте аппарат/колонки или наушники в течение длительного периода времени с высоким или некомфортным уровнем громкости, поскольку это может привести к необратимой потере слуха. При ухудшении слуха или звоне в ушах обратитесь к врачу.
- Перед подключением аппарата к другим устройствам отключите их питание. Также перед включением или выключением питания любых устройств убедитесь, что все регуляторы громкости установлены на минимальное значение. В противном случае это может привести к потере слуха, поражению электрическим током или повреждению устройства.

- При включении питания переменного тока в аудиосистеме всегда включайте усилитель или ресивер В ПОСЛЕДНЮЮ ОЧЕРЕДЬ во избежание потери слуха и повреждения динамиков. При выключении питания усилитель или ресивер следует выключать ПЕРВЫМ по той же причине. Несоблюдение этого указания может привести к потере слуха или повреждению динамиков.

Техническое обслуживание

- Во время чистки отсоединяйте аппарат от электросети. Несоблюдение этого указания может привести к поражению электрическим током.

Меры безопасности при эксплуатации

- Не вставляйте руку или пальцы в вентиляционные отверстия на данном аппарате. Несоблюдение этого указания может привести к травме.
- Не вставляйте посторонние предметы, например, металл или бумагу, в вентиляционные отверстия на данном аппарате. Несоблюдение этого указания может привести к поражению электрическим током или неисправностям. При попадании посторонних предметов в аппарат немедленно выключите питание и отсоедините штепсель от розетки переменного тока и обратитесь за проведением осмотра к дилеру, у которого был приобретен аппарат, либо в сервисный центр Yamaha.
- Запрещается:
 - ставить на оборудование тяжелые предметы;
 - ставить экземпляры оборудования друг на друга;
 - применять избыточную силу к кнопкам, переключателям, разъемам ввода-вывода и т. д.;
- Не тяните за подключенные кабели. Это может привести к травмам или повреждению аппарата вследствие его падения.

Использование батареек

- Всегда заменяйте все батарейки одновременно. Не используйте новые батарейки вместе со старыми. Использование новых батареек вместе со старыми может стать причиной пожара, ожогов или воспламенения из-за протекания электролита.
- Используйте батарейки только указанного типа. Несоблюдение этого требования может стать причиной пожара, ожогов или воспламенения из-за протекания батареек.
- Не используйте вместе батарейки разных типов, например, щелочные батарейки вместе с марганцевыми, или батарейки разных производителей, либо батарейки разных типов одного производителя, поскольку это может стать причиной пожара, ожогов или воспламенения из-за протекания электролита.
- Храните батарейки в местах, недоступных для детей. Ребенок может случайно проглотить батарейку. Несоблюдение этого указания может привести к ожогу из-за утечки электролита батарейки.
- Не помещайте батарейку в карман или пакет, не носите и не храните батарейку рядом с металлическими предметами. При коротком замыкании батарейка может взорваться либо из нее может протечь электролит, став причиной пожара или травмы.

- Обязательно устанавливайте батарейки в соответствии с отметками +/–, указывающими полярность. Несоблюдение этого указания может привести к ожогам или возгоранию вследствие утечки электролита.
- Если батарейки разряжены или если аппарат длительное время не будет использоваться, то во избежание возможной утечки электролита извлеките батарейки из пульта дистанционного управления.
- При хранении или утилизации батареек изолируйте область полюсов с помощью клейкой ленты или другого материала. Контакт с другими батарейками или металлическими предметами может привести к пожару, ожогам или возгоранию из-за протекания электролита.

Уведомление

Указания, которые необходимо соблюдать во избежание неисправности, повреждения или нарушения работы изделия, а также потери данных.

Источник питания и кабель питания

- Если аппарат не будет использоваться в течение длительного времени, отсоедините штепсель от розетки переменного тока. Даже если выключатель  (Ожидание/ Включение) выключен (экран выключен), незначительный ток будет продолжать протекать.

Установка

- Не используйте данный аппарат рядом с другими электронным оборудованием, например, телевизором, радио или мобильным телефоном. Несоблюдение этого указания может стать причиной шумов, создаваемых телевизором или радиоприемником.
- Не используйте этот аппарат в месте, которое подвержено воздействию прямого солнечного света, которое может слишком сильно нагреться (например, рядом с обогревателем) или охладиться либо которое подвержено слишком сильному воздействию пыли или вибрации. Это может привести к деформации панели аппарата, вызвать неисправности внутренних компонентов или стать причиной нестабильной работы.
- Устанавливайте аппарат как можно дальше от другого электронного оборудования. Цифровые сигналы от аппарата могут создавать помехи для другого электронного оборудования.
- При использовании беспроводной сети избегайте установки данного аппарата рядом с металлическими стенами или столами, микроволновыми печами или другими беспроводными сетевыми устройствами. Препятствия могут сократить расстояние передачи.

Подключения

- При подключении внешних устройств обязательно внимательно прочитайте руководство для каждого устройства и подключите их в соответствии с

инструкциями.

Неправильное подключение аппарата, нарушающее инструкции, может привести к его неправильной работе.

- Не подключайте этот аппарат к промышленным устройствам. Для бытового и промышленного использования применяются разные цифровые аудиоинтерфейсы. Этот аппарат предназначен для подключения к бытовому цифровому аудиоинтерфейсу. Подключение к промышленному цифровому аудиоинтерфейсу может не только привести к неисправности аппарата, но и повредить динамики.

Обращение с аппаратом

- Не ставьте на этот аппарат виниловые, пластмассовые и резиновые предметы. Это может стать причиной деформации или выцветания панели аппарата.
- Если при резком изменении внешней температуры (например, при транспортировке аппарата или при быстром нагреве либо охлаждении) есть вероятность образования конденсата в аппарате, перед использованием оставьте его на несколько часов, не включая питания, пока он не высохнет полностью. Использование аппарата при наличии в нем конденсата может привести к его повреждению.

Техническое обслуживание

- Для чистки аппарата пользуйтесь мягкой сухой тканью. Использование химикатов, таких как бензин или разбавитель, моющих средств или тканей для химической чистки может привести к деформации или обесцвечиванию.

Батарейки

- Использованные батарейки следует утилизировать в соответствии с местным законодательством.

Информация

О содержании этого руководства

- Иллюстрации и снимки экранов в данном руководстве приведены только в качестве примеров.
- Названия компаний и изделий в данном руководстве являются товарными знаками или зарегистрированными товарными знаками соответствующих компаний.
- Программное обеспечение может изменяться и обновляться без предварительного уведомления.

Введение

- Этот аппарат представляет собой продукт для прослушивания музыки и просмотра видео дома.
- В этом документе показана базовая настройка акустической системы и аппарата, а также содержатся пошаговые инструкции. Также объясняются основные операции, такие как воспроизведение дисков Blu-ray, DVD-дисков и прослушивание радио.

Аппарат оснащен множеством других функций, не описанных в данном документе. Для получения дополнительной информации о данном изделии см. Руководство пользователя на веб-сайте Yamaha.

Воспользуйтесь одним из описанных ниже способов для просмотра последних изменений в документе Руководство пользователя.

В формате HTML

- Сканируйте QR-код на передней обложке данного документа.
- Перейдите на указанный ниже веб-сайт.

RX-V385

<http://avpro.global.yamaha.com/manual/avr/rxv385/>

HTR-3072

<http://avpro.global.yamaha.com/manual/avr/htr3072/>

В формате PDF

- Перейдите на указанный ниже веб-сайт.

<http://download.yamaha.com/>

[Только для покупателей в США]

Посетите следующий веб-сайт для получения дополнительной информации, часто задаваемых вопросов, загрузки, например, документа, “Руководство пользователя” и обновлений продуктов.
<http://usa.yamaha.com/support/>

Товарные знаки и торговые названия, используемые в данном документе, принадлежат соответствующим владельцам. См. Руководство пользователя для получения подробной информации.

Описание

Аппарат также способен выполнять следующие функции, которые не описаны в данном документе. См. Руководство пользователя для получения максимальной отдачи от аппарата.

- **Режим ECO (функция энергосбережения)**
- **Управление телевизором, АВ-приемником и операциями BD/DVD-проигрывателя (HDMI Контроль)**
- **Настройка системных параметров (меню ADVANCED SETUP)**

Для получения дополнительной информации см. “Возможности аппарата” в документе Руководство пользователя.



AV SETUP GUIDE

AV SETUP GUIDE — это приложение, которое помогает выполнить процесс подключения телевизора или устройства воспроизведения, например проигрывателя компакт-дисков или BD/DVD-дисков, и динамиков к АВ-приемнику. Для получения дополнительных сведений выполните поиск “AV SETUP GUIDE” на веб-сайте App Store или Google Play.

1 Подготовка

Проверка комплектности



Пульт ДУ

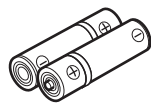
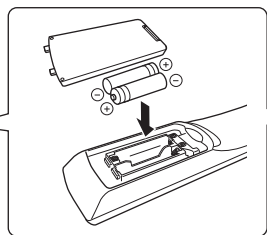

Батарейки (AAA, R03, UM-4) (2 шт.)



AM-антенна



FM-антенна

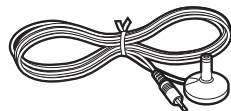

Микрофон YPAO

В зависимости от региона покупки, поставляется одна из показанных выше антенн.

Краткое руководство по началу работы (данная брошюра)

Подготовка кабелей

Перечисленные далее кабели (не входят в комплект поставки) необходимы для построения системы, описанной в данном документе.

- Кабели для колонок (их количество зависит от количества колонок)
- Штекерный аудиокабель (1 шт.)
- Кабели HDMI (3 шт.)

2

Подключение колонок и сабвуфера

Расположение колонок

Расставьте колонки, руководствуясь приведенной схемой.

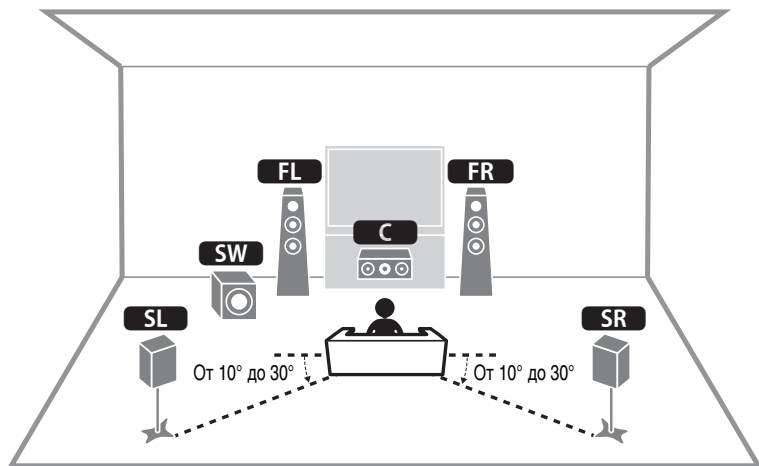

- FL / FR** Фронтальная колонка (левая/правая)
- C** Центральная колонка
- SL / SR** Колонка окружающего звучания (левая/правая)
- SW** Сабвуфер

При подключении колонок с импедансом 6 Ом (только модели для США и Канады)

Установите для импеданса колонок аппарата значение “6 Ω MIN”. Для получения подробной информации см. “Настройка импеданса колонок” в разделе “Подключение колонок” в документе Руководство пользователя.

Меры предосторожности при подключении кабелей колонок

- Убедитесь в том, что аппарат и сабвуфер выключены.
- Подготовьте кабели колонок на удалении от аппарата, чтобы избежать короткого замыкания или повреждения аппарата в результате случайного попадания оголенных концов кабелей внутрь аппарата.
- Неправильное подключение кабелей колонок может вызвать короткое замыкание и повредить аппарат или колонки.
 - Осторожно снимите приблизительно 10 мм изоляции на концах кабелей для подключения колонок и надежно скрутите оголенные части проводов.
 - Не допускайте соприкосновения друг с другом оголенных концов кабелей колонок.

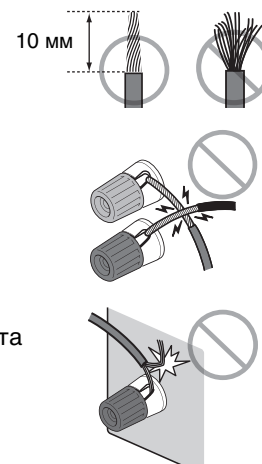

- Не допускайте контакта проводов кабелей колонок с металлическими частями аппарата (с задней панелью и винтами).

Если при включении аппарата на дисплее передней панели появится сообщение “Check SP Wires”, выключите аппарат и проверьте наличие короткого замыкания в кабелях колонок.

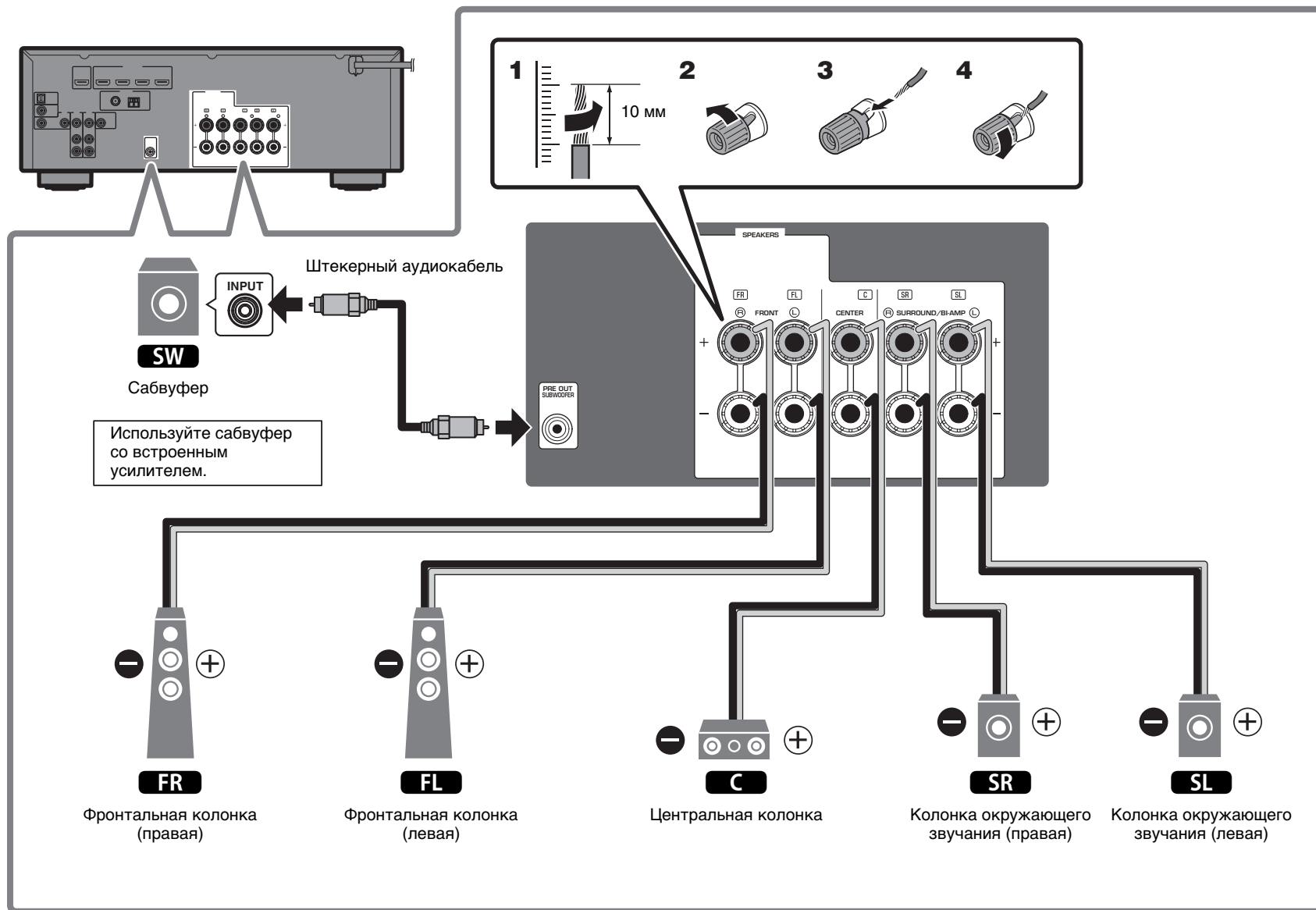

3

Подключение внешних устройств

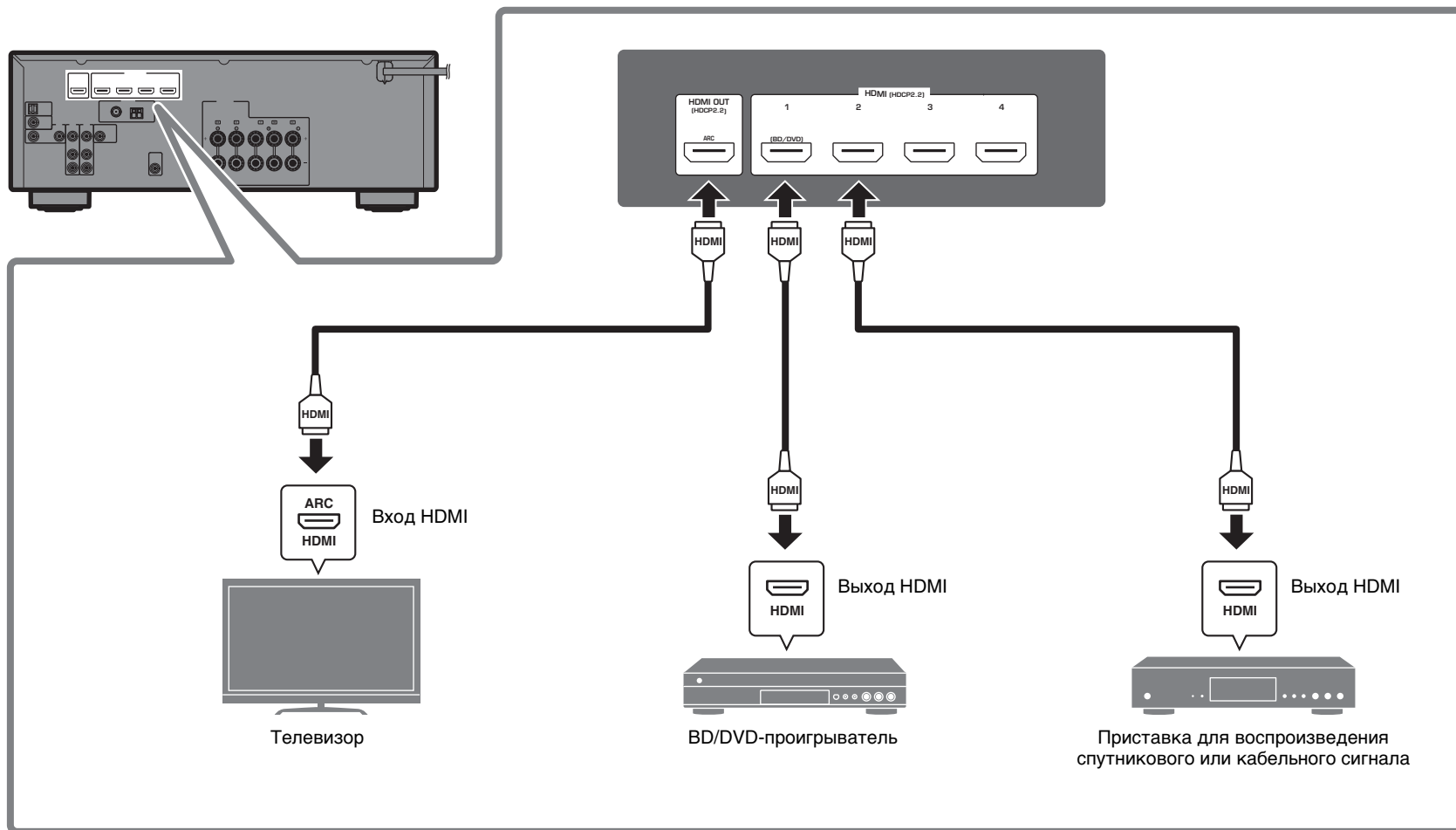

4

Подключение FM/AM-антенн

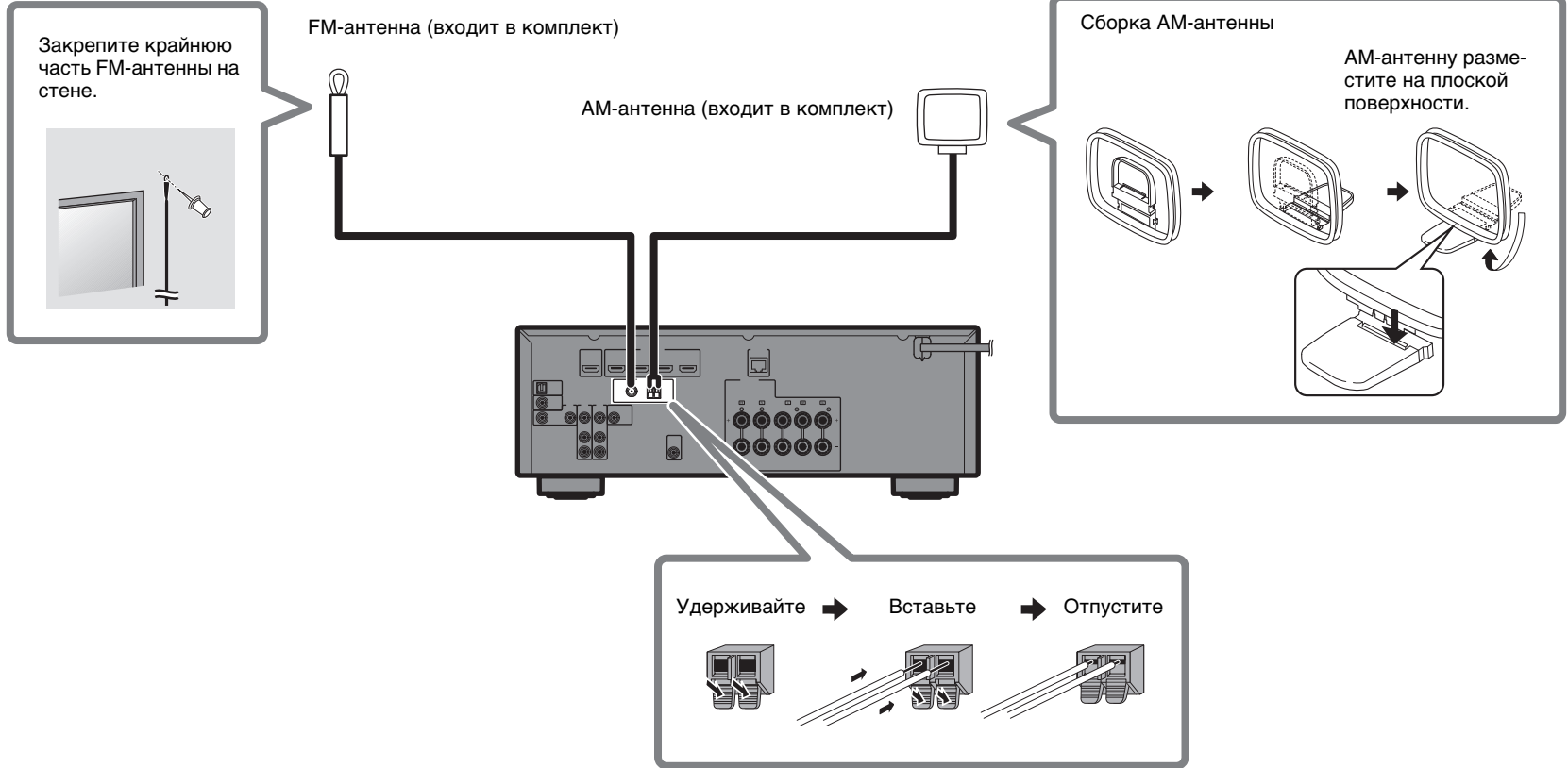

5

Подключение кабеля питания к стенной розетке переменного тока и включение аппарата



Предупреждение

Перед подключением кабеля питания
(Только модели для Тайваня, Бразилии и Центральной и Южной Америки)

Установите переключатель VOLTAGE SELECTOR в положение, соответствующее величине напряжения в данном регионе.

Доступны напряжения 110–120 В или 220–240 В переменного тока, 50/60 Гц.

1 Подключите кабель питания к стенной розетке переменного тока.

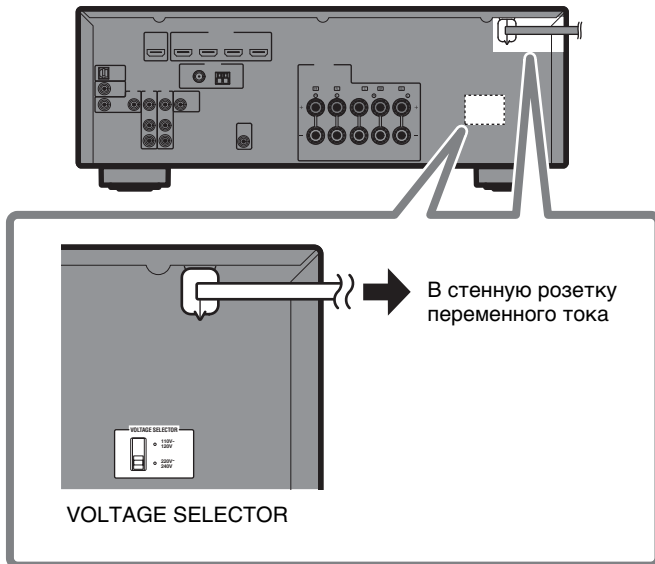

2 Нажмите кнопку (питание приемника), чтобы включить аппарат.

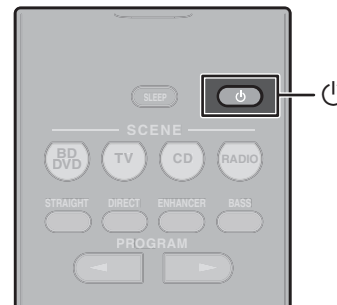

3 Включите телевизор и выберите источник входа телевизора для вывода видеосигнала с аппарата (гнездо HDMI OUT).

6

Автоматическая оптимизация настроек колонок (YPAO)

Функция Yamaha Parametric room Acoustic Optimizer (YPAO) определяет подключения колонок и измеряет расстояние между ними и положениями прослушивания, а затем автоматически оптимизирует настройки колонок, такие как баланс громкости и акустические параметры, в соответствии с характеристиками помещения.

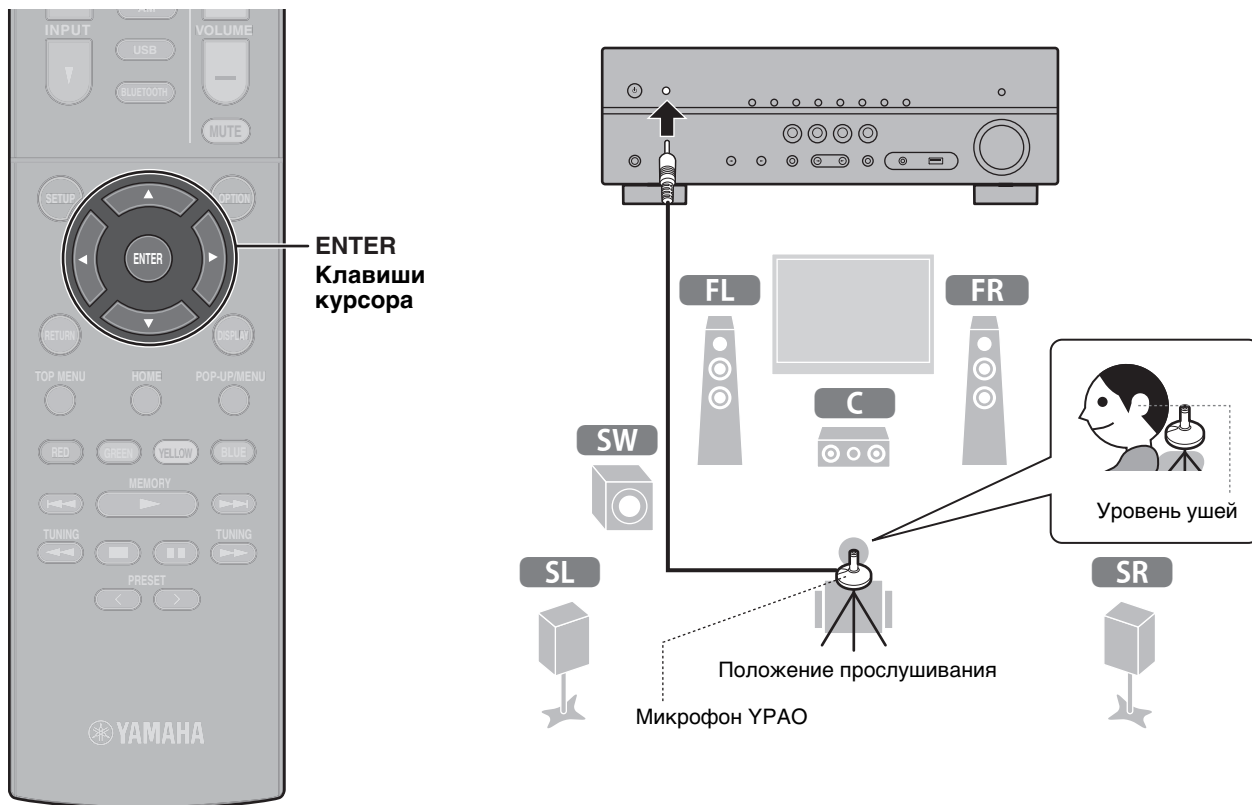

Примите во внимание следующие замечания относительно измерений YPAO

- Тестовые сигналы выводятся с высокой громкостью и могут стать неожиданными или напугать маленьких детей.
- Громкость тестовых сигналов не регулируется.
- Во время измерения сохраняйте в комнате максимальную тишину.
- Во время измерения следует находиться в углу помещения позади положения прослушивания, чтобы не создавать препятствий между колонками и микрофоном YPAO.
- Не подключайте к аппарату наушники.

1 Включите сабвуфер и установите его громкость на половину.

Установите максимальную частоту кроссовера (если она регулируется).

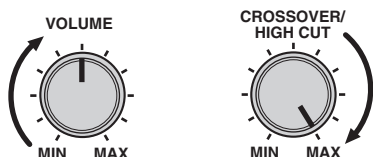

2 Установите микрофон YPAO в положение прослушивания и подключите его к гнезду YPAO MIC на передней панели.

На экране телевизора появится показанное ниже изображение.

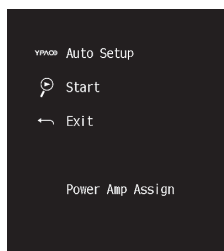

Примечание

Установите микрофон YPAO в положение прослушивания (на уровне ушей). В качестве подставки для микрофона рекомендуется использовать штатив. Микрофон можно закрепить винтами штатива.

3 Нажмите кнопку ENTER.

Измерение начнется через 10 секунд.

Измерение продолжается примерно 3 минуты.

По окончании измерения на экране телевизора появится показанная ниже информация.

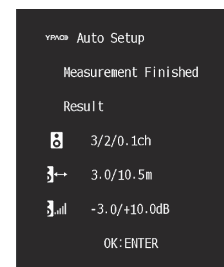

Примечание

Если появится сообщение об ошибке (например, E-1) или предупреждение (например, W-2), см. “Сообщения об ошибках от YPAO” или “Предупреждения от YPAO” в разделе “Автоматическая оптимизация настроек колонок (YPAO)” в документе Руководство пользователя.

4 Подтвердите результаты, отображаемые на экране, и нажмите ENTER.

5 С помощью клавиш курсора (</>) выберите “SAVE” (Сохранить) и нажмите ENTER.

6 Отключите микрофон YPAO от аппарата.

На этом оптимизация настроек колонок завершена.

Воспроизведение

В этом разделе описываются основные операции, такие как воспроизведение дисков Blu-ray, DVD-дисков и настройка на радиостанции. Большинство операций можно выполнить с помощью пульта ДУ.

Основные функции воспроизведения

Аппарат оснащен различными звуковыми программами и декодерами окружающего звучания, позволяющими прослушивать звук с воспроизводящих устройств в предпочитаемом режиме звучания.

STRAIGHT: Источники входного сигнала будут воспроизводиться без какого-либо эффекта звукового поля.

DIRECT: Чтобы свести к минимуму шумы, создаваемые электронной схемой, источники входного сигнала будут воспроизводиться с использованием только функций, абсолютно необходимых для воспроизведения. Для достижения высококачественного звука такие функции, как дисплей передней панели, будут временно отключены.

ENHANCER: Сжатые музыкальные данные, сохраненные на устройстве Bluetooth или на USB-накопителе, будут воспроизводиться с дополнительной глубиной и шириной.

BASS: Добавив низкие частоты, вы сможете наслаждаться улучшенным басовым звучанием.

PROGRAM (◀/▶): Доступны звуковые программы, оптимизированные для кино, музыки и стереовоспроизведения, а также для воспроизведения с помощью декодера окружающего звучания.



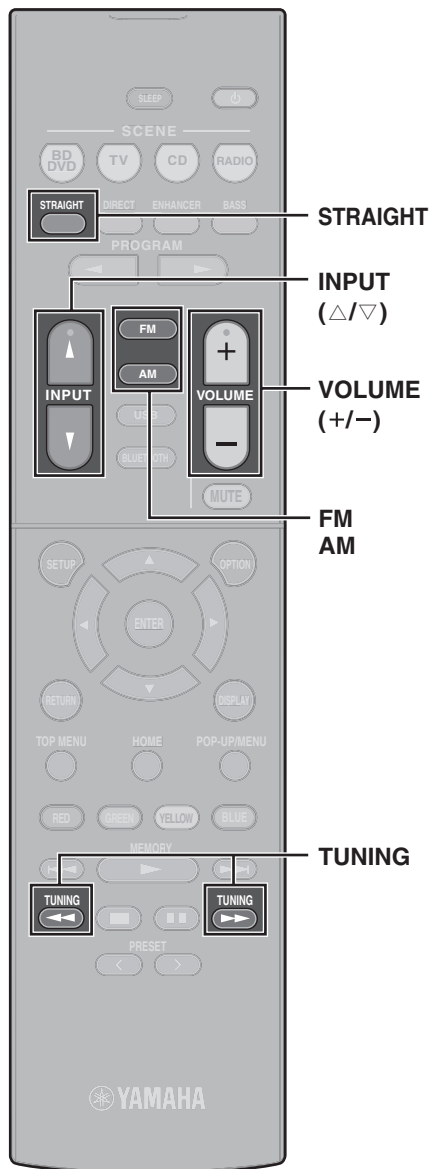

Воспроизведение BD/DVD-диска

Чтобы в полной мере ощутить объемный звук, выдаваемый аппаратом, рекомендуется воспроизводить многоканальные звукозаписи (5.1 каналов или больше).

- 1 Включите BD/DVD-проигрыватель.
- 2 Несколько раз нажмите INPUT (Δ/∇) для выбора “HDMI 1”.
Может отображаться название подключенного устройства, например “BD player”.



Источник входного сигнала

Название устройства

- 3 Начните воспроизведение на BD/DVD-проигрывателе.
- 4 Нажмите кнопку STRAIGHT, чтобы выбрать “STRAIGHT”.

Примечание

Когда включен режим “STRAIGHT” (прямое декодирование), каждая колонка воспроизводит аудиосигнал каждого канала напрямую (без обработки звукового поля).

- 5 Нажмите кнопку VOLUME для регулировки громкости.

Примечание

Если звук не слышен или не выводится через определенную колонку, см. “УСТРАНЕНИЕ НЕИСПРАВНОСТЕЙ” в документе Руководство пользователя.

Прослушивание FM/AM-радио

- 1 Нажмите FM или AM, чтобы выбрать “TUNER” в качестве источника входного сигнала.
- 2 Нажмите TUNING для установки частоты.
Нажмите и удерживайте эту кнопку приблизительно секунду для автоматического поиска станций.



“TUNED” загорается при приеме аппаратом сигнала FM/AM-радиостанции.

При приеме аппаратом стереофонического FM-радиосигнала загорается “STEREO”.

Установка шага настройки частоты (только модели для Азии, Тайваня, Бразилии и Центральной и Южной Америки)

Заводскими установками для шага частоты являются значения в 50 кГц для FM и 9 кГц для AM.

В зависимости от страны или региона можно установить шаг настройки частоты 100 кГц для FM и 10 кГц для AM.

- 1 Переведите аппарат в режим ожидания.
- 2 Удерживайте STRAIGHT на передней панели и нажмите \odot .
- 3 Несколько раз нажмите кнопку PROGRAM на передней панели, чтобы выбрать “TU”.



- 4 Нажмите кнопку STRAIGHT на передней панели, чтобы выбрать “FM100/AM10”.
- 5 Нажмите \odot , чтобы перевести аппарат в режим ожидания, а затем включите его снова.

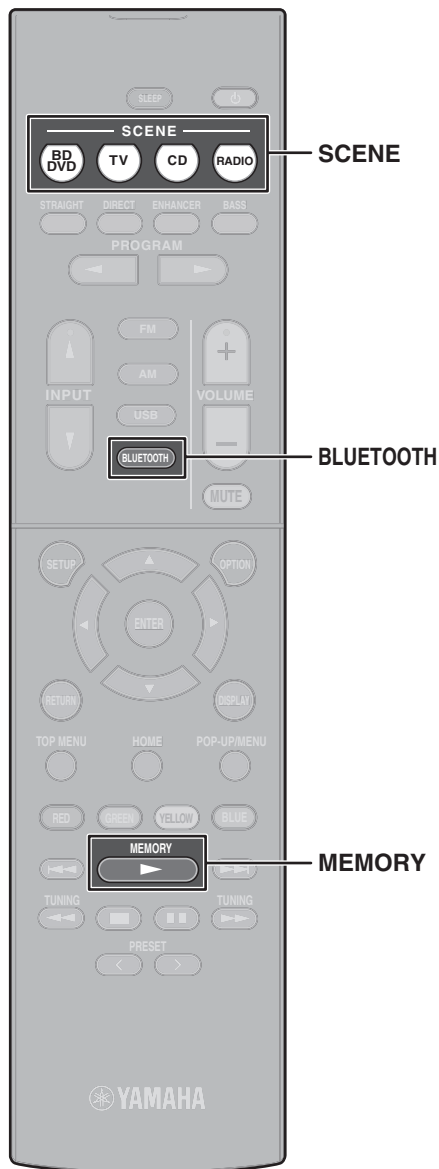

Функция SCENE

Источники входного сигнала аппарата и настройки, назначенные клавишам SCENE, можно выбрать одним касанием (функция SCENE). При нажатии кнопки SCENE аппарат автоматически включится, если он был в режиме ожидания.

По умолчанию каждой клавише назначены следующие настройки SCENE.

| Кнопка SCENE | BD DVD | TV | CD | RADIO |
|---|----------------|----------|----------|---------------------|
| Вход | HDMI1 | AUDIO1 | AUDIO2 | TUNER |
| Звуковая программа | MOVIE (Sci-Fi) | STRAIGHT | STRAIGHT | STEREO (5ch Stereo) |
| Compressed Music Enhancer | Выкл. | Вкл. | Выкл. | Вкл. |
| Связанное воспроизведение для функции SCENE | Вкл. | Вкл. | Выкл. | Выкл. |

Сохранение сцены

Настройки, назначенные каждой клавише SCENE по умолчанию, могут быть изменены в соответствии с индивидуальными предпочтениями.

1. Воспроизведите источник входного сигнала.
2. Примените настройки для функций, например, звуковых программ и Compressed Music Enhancer.
3. Нажмите и удерживайте клавишу SCENE до появления "SET Complete" на дисплее передней панели.

Воспроизведение музыки, сохраненной на устройстве Bluetooth®

- 1 Нажмите **BLUETOOTH**, чтобы выбрать в качестве источника входного сигнала "Bluetooth".
- 2 Удерживайте кнопку **MEMORY** более 3 секунд.

На дисплее передней панели появится индикация "Searching...".

- 3 Включите на устройстве функцию **BLUETOOTH** и выберите название модели аппарата из списка устройств **BLUETOOTH** на устройстве.

Если потребуется пароль, введите "0000". После установления подключения на дисплее передней панели загорится индикатор .

- 4 На устройстве **Bluetooth** выберите песню и начните воспроизведение.

Примечание

Звук, воспроизводимый через аппарат, может передаваться на беспроводные колонки или наушники Bluetooth (кроме случая, когда в качестве источника входного сигнала аппарата выбрано Bluetooth). См. "Использование аудиосигнала с помощью колонок/наушников Bluetooth" в Руководстве пользователя для получения дополнительной информации.



Воспроизведение музыки, сохраненной на флэш-накопителе USB

- 1 Подключите флэш-накопитель USB к гнезду USB.

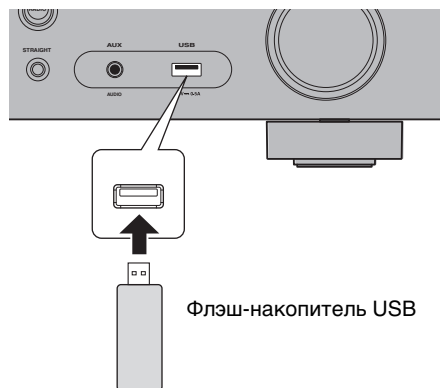

Примечание
Флэш-накопитель USB следует подключить непосредственно к гнезду USB. Не используйте удлинитель.

- 2 Нажмите **USB**, чтобы выбрать в качестве источника входного сигнала “USB”.

На телевизоре отобразится экран просмотра.

- 3 Кнопками курсора выберите нужный элемент и нажмите **ENTER**.

При выборе песни начнется ее воспроизведение и появится экран воспроизведения.

Основные операции меню Опция

В этом разделе приведено описание основных операций меню Опция. Меню Опция можно использовать для настройки функций воспроизведения аппарата в соответствии с источником входного сигнала.

- 1 Нажмите клавишу **OPTION**.



Меню Опция также отображается на экране телевизора.

- 2 Кнопками курсора выберите нужный элемент и нажмите **ENTER**.
- 3 Выберите настройку с помощью клавиш курсора.
- 4 Нажмите клавишу **OPTION**.

Для получения дополнительной информации см. “Настройка параметров воспроизведения для различных источников воспроизведения (меню Опция)” в документе Руководство пользователя.

Основные операции меню Настройка

В этом разделе приведено описание основных операций меню Настройка. Меню Настройка можно использовать для подробной настройки функций аппарата.

1 Нажмите клавишу SETUP.



ENTER
Клавиши курсора

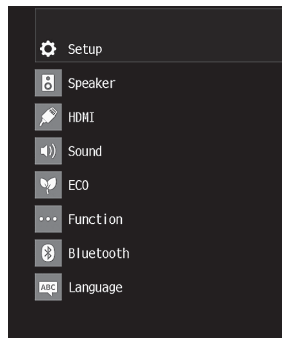

2 С помощью клавиш курсора выберите меню и нажмите ENTER.

3 Кнопками курсора выберите нужный элемент и нажмите ENTER.

4 С помощью клавиш курсора выберите настройку и нажмите ENTER.

5 Нажмите клавишу SETUP.

Для получения дополнительной информации см. “Настройка различных функций (меню Настройка)” в документе Руководство пользователя.

Поиск и устранение неисправностей

При возникновении проблемы сначала проверьте следующее:

Если аппарат функционирует неправильно, проверьте следующее.

- кабели питания аппарата, телевизора и воспроизводящих устройств (таких, как BD/DVD-проигрыватели) надежно подключены к настенным розеткам переменного тока;
- аппарат, сабвуфер, телевизор и воспроизводящие устройства (такие, как BD/DVD-проигрыватели) включены;
- штекеры каждого кабеля надежно вставлены в гнезда каждого устройства.

При отсутствии проблем с питанием и кабелями см. инструкции, приведенные в таблице ниже.

Если неисправность не указана в таблице или инструкции не помогли, выключите аппарат, отсоедините кабель питания и обратитесь к ближайшему авторизованному дилеру или в сервисный центр Yamaha.

| Возможная неисправность | Возможная причина | Метод устранения |
|---|--|--|
| Питание не включается. | Схема защиты сработала 3 раза подряд. Когда аппарат находится в таком состоянии, при попытке включения питания на передней панели будет мигать индикатор режима ожидания. | В качестве меры предосторожности возможность включения питания заблокирована. Обратитесь к ближайшему дилеру или в сервисный центр Yamaha для проведения ремонта. |
| Питание немедленно отключается (режим ожидания). | Аппарат был включен, когда кабель колонки находился в закороченном состоянии. | Скрутите оголенные провода каждой колонки и заново подключите к аппарату и колонкам (с. 92). |
| Аппарат не отвечает. | Завис внутренний микрокомпьютер из-за воздействия сильного электрического напряжения от внешних источников (например, молнии или сильного статического электричества) или из-за падения напряжения электропитания. | Удерживайте кнопку  на передней панели более 10 секунд, чтобы выполнить инициализацию и перезагрузку аппарата. (Если проблема не устранена, отключите кабель питания от розетки переменного тока и подключите снова.) |
| Отсутствует звук. | Выбран неправильный источник входного сигнала. | Выберите соответствующий источник входного сигнала с помощью клавиш выбора входного сигнала. |
| | На вход поступают сигналы, которые аппарат не может воспроизвести. | Аппарат не может воспроизводить некоторые форматы цифровых аудиосигналов. Чтобы проверить формат входящего аудиосигнала, используйте “Инф. с сигнале” в меню “Опция” (с. 102). Для получения подробной информации см. “Проверка информации о видео-/аудиосигналах” в документе Руководство пользователя. |

| Возможная неисправность | Возможная причина | Метод устранения |
|--|---|--|
| Через какую-либо из колонок не воспроизводится звук . | Источник воспроизведения не содержит сигналов канала. | Используйте “Инф. с сигнале” в меню “Опция” (с. 102) для проверки аудиосигнала. Для получения подробной информации см. “Проверка информации о видео-/аудиосигналах” в документе Руководство пользователя. |
| | Текущая звуковая программа/декодер не использует колонку. | Используйте “Тест сигнал” в меню “Настройка” (с. 103) для проверки выходного сигнала колонки. Для получения подробной информации см. “Вывод тестовых сигналов” в документе Руководство пользователя. |
| | Аудиовыход через колонку отключен. | Выполните YPAO (с. 97). Воспользуйтесь функцией “Конфигурация” в меню “Настройка” для изменения настроек колонок. Для получения подробной информации см. “Настройка параметров колонок” в документе Руководство пользователя. |
| Не поступает звук из сабвуфера. | Источник воспроизведения не содержит LFE или низкочастотных сигналов. | Включите функцию Extra Bass с помощью клавиши BASS (с. 99). |
| | Выход через сабвуфер отключен. | Выполните YPAO (с. 97). Для параметра “Сабвуфер” в меню “Настройка” установите значение “Использование” (с. 103). Для получения подробной информации см. “Настройка использования сабвуфера” в документе Руководство пользователя. |
| Нет видео. | Выбран другой источник входного сигнала на аппарате. | Выберите соответствующий источник входного сигнала с помощью клавиш выбора входного сигнала. |
| | Выбран другой источник входного сигнала на телевизоре. | Выберите источник входного видеосигнала телевизора для отображения видеосигнала с аппарата. |
| Отсутствует видеоизображение от воспроизводящего устройства, подключенного к аппарату через HDMI. | Входящий видеосигнал (разрешение) не поддерживается аппаратом. | Для проверки информации о текущем видеосигнале (разрешении), см. “Проверка информации о видео-/аудиосигналах” в документе Руководство пользователя. Для проверки информации о видеосигналах, поддерживаемых аппаратом, см. “Совместимость сигналов HDMI” в документе Руководство пользователя. |
| | Телевизор не поддерживает HDCP (High-bandwidth Digital Content Protection). | Для проверки характеристик телевизора см. инструкции по его эксплуатации. Для воспроизведения содержимого, которое требует наличия устройств с поддержкой HDCP 2.2, и телевизор, и воспроизводящее устройство должны поддерживать HDCP 2.2. |

Технические характеристики

| Bluetooth | |
|---|----------------------|
| Поддерживаемый профиль | A2DP |
| Поддерживаемый кодек | SBC |
| Версия Bluetooth | Вер. 2.1+EDR |
| Беспроводной вывод | Bluetooth Класс 2 |
| Максимальное расстояние связи | 10 м без препятствий |
| Поддерживаемый метод защиты содержимого | SCMS-T |

| Тюнер | | |
|--------------------|---|--|
| Диапазон настройки | Модели для США и Канады | [FM] от 87,5 МГц до 107,9 МГц [AM] от 530 кГц до 1710 кГц |
| | Только модели для Азии, Тайваня, Бразилии и Центральной и Южной Америки | [FM] от 87,5/87,50 МГц до 108,0/108,00 МГц [AM] от 530/531 кГц до 1710/1611 кГц |
| | Модели для Китая, Кореи, Австралии, Великобритании, Европы и России | [FM] от 87,50 МГц до 108,00 МГц [AM] от 531 кГц до 1611 кГц |

| Общие характеристики | | |
|---|--|--|
| Питание | Модели для США и Канады | 120 В перем. тока, 60 Гц |
| | Модели для Тайваня, Бразилии и Центральной и Южной Америки | 110–120/220–240 В переменного тока, 50/60 Гц |
| | Модель для Китая | 220 В перем. тока, 50 Гц |
| | Модель для Кореи | 220 В перем. тока, 60 Гц |
| | Модель для Австралии | 240 В перем. тока, 50 Гц |
| | Модели для Великобритании, Европы и России | 230 В перем. тока, 50 Гц |
| | Модель для Азии | 220–240 В переменного тока, 50/60 Гц |
| Потребляемая мощность | 260 Вт | |
| Потребляемая мощность в режиме ожидания | Режим ожидания Bluetooth ВЫКЛ | |
| | НDMI Контроль ВКЛ, В режим ожидания Авто (нет сигналов) | 1,2 Вт |
| | В режим ожидания ВКЛ (нет сигналов) | 1,2 Вт |
| | В режим ожидания ВЫКЛ | 0,2 Вт |
| | Режим ожидания Bluetooth ВКЛ | |
| | НDMI Контроль ВЫКЛ, В режим ожидания ВЫКЛ | 0,2 Вт |
| НDMI Контроль ВКЛ, В режим ожидания Авто (нет сигналов) | 1,2 Вт | |
| В режим ожидания ВКЛ (нет сигналов) | 1,2 Вт | |
| Максимальная потребляемая мощность | 600 Вт | |
| Размеры (Ш x В x Г) | 435 x 161 x 315 мм | |
| Вес | 7,7 кг | |

В содержании данного руководства приведены последние на момент публикации технические характеристики. См. Руководство пользователя на веб-сайте Yamaha для проверки технических характеристик, отличных от описанных выше, и получения последней информации об аппарате.

| | |
|---|--|
| EN | SIMPLIFIED EU DECLARATION OF CONFORMITY |
| Hereby, Yamaha Music Europe GmbH declares that the radio equipment type [RX-V385, HTR-3072] is in compliance with Directive 2014/53/EU. The full text of the EU declaration of conformity is available at the following internet address: https://europe.yamaha.com/en/support/compliance/doc.html | |
| FR | DECLARATION UE DE CONFORMITE SIMPLIFIEE |
| Le soussigné, Yamaha Music Europe GmbH, déclare que l'équipement radioélectrique du type [RX-V385, HTR-3072] est conforme à la directive 2014/53/UE. Le texte complet de la déclaration UE de conformité est disponible à l'adresse internet suivante: https://europe.yamaha.com/en/support/compliance/doc.html | |
| DE | VEREINFACHTE EU-KONFORMITÄTSEKTLÄRUNG |
| Hiermit erklärt Yamaha Music Europe GmbH, dass der Funkanlagentyp [RX-V385, HTR-3072] der Richtlinie 2014/53/EU entspricht. Der vollständige Text der EU-Konformitätserklärung ist unter der folgenden Internetadresse verfügbar: https://europe.yamaha.com/en/support/compliance/doc.html | |
| SV | FÖRENKLAD EU-FÖRSÄKRAN OM ÖVERENSSTÄMMELSE |
| Härmed försäkrar Yamaha Music Europe GmbH att denna typ av radioutrustning [RX-V385, HTR-3072] överensstämmer med direktiv 2014/53/EU. Den fullständiga texten till EU-försäkran om överensstämmelse finns på följande webbadress: https://europe.yamaha.com/en/support/compliance/doc.html | |
| IT | DICHIARAZIONE DI CONFORMITÀ UE SEMPLIFICATA |
| Il fabbricante, Yamaha Music Europe GmbH, dichiara che il tipo di apparecchiatura radio [RX-V385, HTR-3072] è conforme alla direttiva 2014/53/UE. Il testo completo della dichiarazione di conformità UE è isponibile al seguente indirizzo Internet: https://europe.yamaha.com/en/support/compliance/doc.html | |
| ES | DECLARACIÓN UE DE CONFORMIDAD SIMPLIFICADA |
| Por la presente, Yamaha Music Europe GmbH declara que el tipo de equipo radioeléctrico [RX-V385, HTR-3072] es conforme con la Directiva 2014/53/UE. El texto completo de la declaración UE de conformidad está isponible en la dirección Internet siguiente: https://europe.yamaha.com/en/support/compliance/doc.html | |
| PT | DECLARAÇÃO UE DE CONFORMIDADE SIMPLIFICADA |
| O(a) abaixo assinado(a) Yamaha Music Europe GmbH declara que o presente tipo de equipamento de rádio [RX-V385, HTR-3072] está em conformidade com a Diretiva 2014/53/UE. O texto integral da declaração de conformidade está disponível no seguinte endereço de Internet: https://europe.yamaha.com/en/support/compliance/doc.html | |
| NL | VEREENVOUDIGDE EU-CONFORMITEITSVERKLARING |
| Hierbij verklaar ik, Yamaha Music Europe GmbH, dat het type radioapparatuur [RX-V385, HTR-3072] conform is met Richtlijn 2014/53/EU. De volledige tekst van de EU-conformiteitsverklaring kan worden geraadpleegd op het volgende internetadres: https://europe.yamaha.com/en/support/compliance/doc.html | |
| BG | ОПРОСТЕНА ЕС ДЕКЛАРАЦИЯ ЗА СЪОТВЕТСТВИЕ |
| С настоящото Yamaha Music Europe GmbH декларира, че този тип радиосъоръжение [RX-V385, HTR-3072] е в съответствие с Директива 2014/53/ЕС. Цялостният текст на ЕС декларацията за съответствие може да се намери на следния интернет адрес: https://europe.yamaha.com/en/support/compliance/doc.html | |
| CS | ZJEDNODUŠENÉ EU PROHLÁŠENÍ O SHODĚ |
| Tímto Yamaha Music Europe GmbH prohlašuje, že typ rádiového zařízení [RX-V385, HTR-3072] je v souladu se směrnicí 2014/53/EU. Úplné znění EU prohlášení o shodě je k dispozici na této internetové adrese: https://europe.yamaha.com/en/support/compliance/doc.html | |
| DA | FORENKLET EU-OVERENSSTEMMELSESEKTLÆRING |
| Hermed erklærer Yamaha Music Europe GmbH, at radioudstyrstypen [RX-V385, HTR-3072] er i overensstemmelse med direktiv 2014/53/EU. EU-overensstemmelseserklæringens fulde tekst kan findes på følgende internetadresse: https://europe.yamaha.com/en/support/compliance/doc.html | |
| ET | LIHTSUSTATUD ELI VASTAVUSDEKLARATSIOON |
| Käesolevaga deklareerib Yamaha Music Europe GmbH, et käesolev raadioseadme tüüp [RX-V385, HTR-3072] vastab direktiivi 2014/53/EL nõuetele. ELi vastavusdeklaratsiooni täielik tekst on kätesaadav järgmisel internetiaadressil: https://europe.yamaha.com/en/support/compliance/doc.html | |
| EL | ΑΠΛΟΥΣΤΕΥΜΕΝΗ ΔΗΛΩΣΗ ΣΥΜΜΟΡΦΩΣΗΣ ΕΕ |
| Με την παρούσα ο/η Yamaha Music Europe GmbH, δηλώνει ότι ο ραδιοεξοπλισμός [RX-V385, HTR-3072] πληροί την οδηγία 2014/53/ΕΕ. Το πλήρες κείμενο της δήλωσης συμμόρφωσης ΕΕ διατίθεται στην ακόλουθη ιστοσελίδα στο διαδίκτυο: https://europe.yamaha.com/en/support/compliance/doc.html | |

| | |
|--|---|
| HR | POJEDNOSTAVLJENA EU IZJAVA O SUKLADNOSTI |
| Yamaha Music Europe GmbH ovime izjavljuje da je radijska oprema tipa [RX-V385, HTR-3072] u skladu s Direktivom 2014/53/EU. Cjeloviti tekst EU izjave o sukladnosti dostupan je na sljedećoj internetskoj adresi: https://europe.yamaha.com/en/support/compliance/doc.html | |
| LV | VIENKĀRŠOTA ES ATBILSTĪBAS DEKLARĀCIJA |
| Ar šo Yamaha Music Europe GmbH deklarē, ka radioiekārta [RX-V385, HTR-3072] atbilst Direktīvai 2014/53/ES. Pilns ES atbilstības deklarācijas teksts ir pieejams šādā interneta vietnē: https://europe.yamaha.com/en/support/compliance/doc.html | |
| LT | SUPAPRASTINTA ES ATITIKTIES DEKLARACIJA |
| Aš, Yamaha Music Europe GmbH, patvirtinu, kad radijo įrenginių tipas [RX-V385, HTR-3072] atitinka Direktyvą 2014/53/ES. Visas ES atitikties deklaracijos tekstas prieinamas šiuo interneto adresu: https://europe.yamaha.com/en/support/compliance/doc.html | |
| HU | EGYSZERŰSÍTETT EU-MEGFELELŐSÉGI NYILATKOZAT |
| Yamaha Music Europe GmbH igazolja, hogy a [RX-V385, HTR-3072] típusú rádióberendezés megfelel a 2014/53/EU irányelvnek. Az EU-megfelelőségi nyilatkozat teljes szövege elérhető a következő internetes címen: https://europe.yamaha.com/en/support/compliance/doc.html | |
| PL | UPROSZCZONA DEKLARACJA ZGODNOŚCI UE |
| Yamaha Music Europe GmbH niniejszym oświadcza, że typ urządzenia radiowego [RX-V385, HTR-3072] jest zgodny z dyrektywą 2014/53/UE. Pełny tekst deklaracji zgodności UE jest dostępny pod następującym adresem internetowym: https://europe.yamaha.com/en/support/compliance/doc.html | |
| RO | DECLARAȚIA UE DE CONFORMITATE SIMPLIFICATĂ |
| Prin prezenta, Yamaha Music Europe GmbH declară că tipul de echipamente radio [RX-V385, HTR-3072] este în conformitate cu Directiva 2014/53/UE. Textul integral al declarației UE de conformitate este disponibil la următoarea adresă internet: https://europe.yamaha.com/en/support/compliance/doc.html | |
| SK | ZJEDNODUŠENÉ EÚ VYHLÁSENIE O ZHODE |
| Yamaha Music Europe GmbH týmto vyhlasuje, že rádiové zariadenie typu [RX-V385, HTR-3072] je v súlade so smernicou 2014/53/EÚ. Úplné EÚ vyhlásenie o zhode je k dispozícii na tejto internetovej adrese: https://europe.yamaha.com/en/support/compliance/doc.html | |
| SL | POENOSTAVLJENA IZJAVA EU O SKLADNOSTI |
| Yamaha Music Europe GmbH potrjuje, da je tip radijske opreme [RX-V385, HTR-3072] skladen z Direktivo 2014/53/EU. Celotno besedilo izjave EU o skladnosti je na voljo na naslednjem spletnem naslovu: https://europe.yamaha.com/en/support/compliance/doc.html | |
| FI | YKSINKERTAISTETTU EU-VAATIMUSTENMUKAISUUVAKUUTUS |
| Yamaha Music Europe GmbH vakuuttaa, että radiolaitetyypin [RX-V385, HTR-3072] on direktiivin 2014/53/EU mukainen. EU-vaatimustenmukaisuuvakuutuksen täysimittainen teksti on saatavilla seuraavassa internetosoitteessa: https://europe.yamaha.com/en/support/compliance/doc.html | |
| TR | BASITLEŞTİRİLMİŞ AVRUPA BİRLİĞİ UYGUNLUK BİLDİRİMİ |
| İşbu belge ile, Yamaha Music Europe GmbH, radyo cihaz tipinin [RX-V385, HTR-3072], Direktif 2014/53/AB'ye uygunluğunu beyan eder. AB uyumu beyanının tam metni aşağıdaki internet adresinden edinilebilir: https://europe.yamaha.com/en/support/compliance/doc.html | |

**Important Notice: Guarantee Information for customers
in EEA* and Switzerland** **English**

For detailed guarantee information about this Yamaha product, and Pan-EEA* and Switzerland warranty service, please either visit the website address below (Printable file is available at our website) or contact the Yamaha representative office for your country.

* EEA: European Economic Area

**Remarque importante: informations de garantie pour
les clients de l'EEE et la Suisse** **Français**

Pour des informations plus détaillées sur la garantie de ce produit Yamaha et sur le service de garantie applicable dans l'ensemble de l'EEE ainsi qu'en Suisse, consultez notre site Web à l'adresse ci-dessous (le fichier imprimable est disponible sur notre site Web) ou contactez directement Yamaha dans votre pays de résidence. * EEE : Espace Economique Européen

**Aviso importante: información sobre la garantía para
los clientes del EEE* y Suiza** **Español**

Para una información detallada sobre este producto Yamaha y sobre el soporte de garantía en la zona EEE* y Suiza, visite la dirección web que se incluye más abajo (la versión del archivo para imprimir esta disponible en nuestro sitio web) o póngase en contacto con el representante de Yamaha en su país. * EEE: Espacio Económico Europeo

<http://europe.yamaha.com/warranty/>

Yamaha Global Site
<http://www.yamaha.com/>

Yamaha Downloads
<http://download.yamaha.com/>

Manual Development Group
© 2018 Yamaha Corporation

Published 02/2018 KS-A0