



ATH-AWAS

Dynamic Headphones

User Manual

audio-technica

ダイナミックヘッドホン

Dynamic Headphones

Casque dynamique

Dynamische Kopfhörer

Cuffie dinamica

Auriculares dinámicos

Fones de ouvido Dinâmicos

Динамические наушники

动圈耳机

動圈型耳機

다이나믹 헤드폰

取扱説明書	JA
User Manual	EN
Manuel de l'utilisateur	FR
Bedienungsanleitung	DE
Manuale dell'utente	IT
Manual de usuario	ES
Manual do Usuário	PT
Руководство пользователя	RU
用户手册	SC
使用説明書	TC
사용설명서	KO

■ はじめに

ご購入ありがとうございます。

ご使用前にこの取扱説明書を必ずお読みのうえ、正しくご使用ください。

また、いつでもすぐ読める場所に保管しておいてください。

■ 安全上の注意

本製品は安全性に十分な配慮をして設計をしていますが、使いかたを誤ると事故が起こることがあります。事故を未然に防ぐために下記の内容を必ずお守りください。



警告

この表示は「取り扱いを誤った場合、使用者が死亡または重傷を負う可能性があります」を意味しています。



注意

この表示は「取り扱いを誤った場合、使用者が傷害を負う、または物的損害が発生する可能性があります」を意味しています。

警告

- 自動車、バイク、自転車など、乗り物の運転中は絶対に使用しないでください。交通事故の原因となります。
- 周囲の音が聞こえないと危険な場所（踏切、駅のホーム、工事現場、車や自転車の通る道など）では使用しないでください。

注意

- 耳をあまり刺激しない適度な音量でご使用ください。大音量で長時間聞くと聴力に悪影響を与えることがあります。
- 肌に異常を感じた場合は、すぐにご使用を中止してください。
- 分解や改造はしないでください。
- ハウジングとアームの間に、指などを挟まないようにご注意ください。

■ 使用上の注意

- ご使用の際は、接続機器の取扱説明書も必ずお読みください。
- 万一、接続機器のメモリーなどが消失しても、当社では一切責任を負いません。
- 交通機関や公共の場所では、他の人の迷惑にならないよう、音量にご注意ください。
- 接続する際は、必ず機器の音量を最小にしてください。
- 強い衝撃を与えないでください。
- 直射日光の当たる場所、暖房器具の近く、高温多湿やほこりの多い場所に置かないでください。また水がかからないようにしてください。
- 本製品は長い間使用すると、紫外線(特に直射日光)や摩擦により変色することがあります。
- コード(またはケーブル)は必ずプラグを持って抜き差ししてください。コード(またはケーブル)を引っ張ると断線や事故の原因になります。
- 製品をそのままバッグなどに入れるとコード(またはケーブル)が引っ掛かり、断線の原因になります。
- コード(またはケーブル)をラックや家具などに巻きつけたり、挟んだりしないでください。プラグ付近に負担がかかり、断線する恐れがあります。
- 着脱コード(またはケーブル)は、本製品の専用または推奨着脱コード(またはケーブル)以外使用しないでください。
- コード(またはケーブル)を延長する場合は、別売のヘッドホン延長コードをお買い求めください。
- 天然木は変形・変色の恐れがありますので高温多湿・乾燥・紫外線(日光、蛍光灯)の環境に注意してご使用ください。
- 天然木のハウジングに衝撃を与えますと、傷が付いたり割れたりすることがあります。
- 本製品は天然木を使用しているため左右の模様が異なりますが、音質・性能上は問題ありません。

■ 各部の名称と接続例

ご使用になる前に、本製品の各部を確認してください。



スライダー

イヤパッドが耳全体を覆うようにスライダーを上下にスライドさせ、ヘッドバンドを調整します。

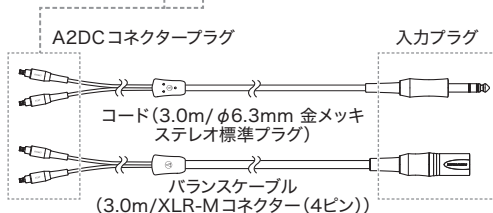
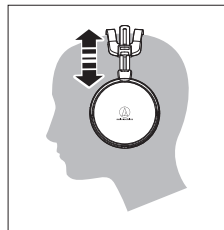

■ 使いかた

1. 使用するコード(またはケーブル)を選び、コードのコネクタープラグを本製品のコネクタージャックに接続します。
 - 詳しくは「着脱コードについて」を参照してください。
 - 着脱コードは、本製品の専用着脱コード以外使用しないでください。
 2. 接続する機器の音量を最小にして、接続する機器のヘッドホン端子に、コードの入力プラグを接続します。
 3. 本製品の“LEFT(左)”の表示側を左耳に、“RIGHT(右)”の表示側を右耳に装着し、イヤパッドが耳を覆うようにスライダを上下にスライドさせ、ヘッドバンドを調整します。
 4. 接続している機器を再生し、お好みの音量に調整してご使用ください。
 - 接続する機器の取扱説明書も併せてお読みください。
- 本製品は高性能なオーディオ機器と接続して使用すると、より良い音質を発揮できます。

JA

EN

FR

DE

IT

ES

PT

RU

SC

TC

KO

■ 着脱コードについて

本製品は、ヘッドホン部分とコード部分が着脱可能になっております。コードに劣化が見られた場合は、新しい専用のコード(別売)にお取り換えください。

- コードの取り外しは、新しいコードに交換するとき以外に行わないでください。

■ 着脱コードの交換のしかた

着脱部分には繊細なピンがあります。斜めに引っ張ったり、取り付けるとピンが曲がり、故障の原因になります。着脱の際は必ずまっすぐ取り外しや取り付けを行ってください。

コードの取り外しかた

ヘッドホンとコードの着脱部分を持ちながら、矢印の方向にまっすぐ引っ張り、取り外してください。

コードの取り付けかた

ヘッドホンとコードのLEFT(左)、RIGHT(右)を確認し、図を参考にしてカチッと音がするまで押し込んでください。

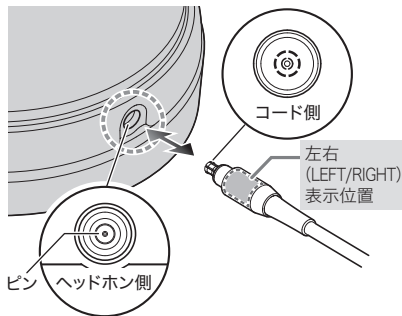

■ お手入れ

長くご使用いただくために各部のお手入れをお願いします。お手入れの際は、アルコール、シンナーなど溶剤類は使用しないでください。

- 本体は乾いた布で本体の汚れを拭いてください。
- ハウジングは、強く拭かないでほこりを落としてから乾いた布で軽く拭いてください。
- コード(またはケーブル)が汗などで汚れた場合は、使用後すぐに乾いた布で拭いてください。汚れたまま使用すると、コード(またはケーブル)が劣化して固くなり、故障の原因になります。
- プラグが汚れた場合は、乾いた布で拭いてください。プラグが汚れたまま使用すると、音とびや雑音が入る場合があります。
- イヤパッド、ヘッドバンドの汚れは乾いた布で拭いてください。
イヤパッドやヘッドバンドに汗または水が付着すると色落ちする場合があります。その際は乾いた布で拭き取り、陰干しすることをおすすめします。

- 長い間ご使用にならない場合は、高温多湿を避け、風通しの良い場所に保管してください。
- イヤパッドは消耗品です。保存や使用により劣化しますので、お早めに交換してください。イヤパッドの交換や、そのほか修理については当社サービスセンターへお問い合わせください。

JA

EN

FR

DE

IT

ES

PT

RU

SC

TC

KO

■ テクニカルデータ

型式	密閉ダイナミック型
ドライバー	φ53mm
出力音圧レベル	99dB/mW
再生周波数帯域	5~42,000Hz
最大入力	2,000mW
インピーダンス	40Ω
入力端子	A2DC コネクタージャック
質量(コード除く)	約395g
付属品	<ul style="list-style-type: none">• コード(3.0m/φ6.3mm 金メッキステレオ標準プラグ)• バランスケーブル(3.0m/XLR-M コネクター(4ピン))
交換品(別売)	コード、バランスケーブル、イヤパッド HP-AWAS

改良のため予告なく変更することがあります。

■ お問い合わせ

■ アフターサービスについて

本製品をご家庭用として、取扱説明や接続・注意書きに従ったご使用において故障した場合、保証書記載の期間・規定により無料修理をさせていただきます。修理ができない製品の場合は、交換させていただきます。お買い上げの際の領収書またはレシートなどは、保証開始日の確認のために保証書と共に大切に保管し、修理などの際は提示をお願いします。

■ お問い合わせ先 (電話受付/平日9:00~17:30)

製品の仕様・使いかたや修理・部品のご相談は、お買い上げのお店または当社窓口およびホームページのサポートまでお願いします。

- お客様相談窓口(製品の仕様・使いかた)

☎ 0120-773-417

(携帯電話・PHSなどのご利用は
03-6746-0211)

FAX:042-739-9120

Eメール: support@audio-technica.co.jp

- サービスセンター(修理・部品)

☎ 0120-887-416

(携帯電話・PHSなどのご利用は
03-6746-0212)

FAX:042-739-9120

Eメール: servicecenter@audio-technica.co.jp

- ホームページ(サポート)

www.audio-technica.co.jp/atj/support/

JA

EN

FR

DE

IT

ES

PT

RU

SC

TC

KO

■ Introduction

Thank you for purchasing this Audio-Technica product.

Before using the product, read through this user manual to ensure that you will use the product correctly. Please keep this manual for future reference.

- Discontinue use if skin irritation results from direct contact with the product.
- Do not disassemble, modify or attempt to repair the product.
- Be careful to avoid pinching yourself between the housing and the arm of product.

■ Safety precautions

Although this product was designed to be used safely, failing to use it correctly may result in an accident. To ensure safety, observe all warnings and cautions while using the product.

- Follow applicable laws regarding headphone use if using the product while driving.
- Do not use the product in places where the inability to hear ambient sound presents a serious risk (such as at railroad crossings, train stations, and construction sites).
- To prevent damage to your hearing, do not raise the volume too high. Listening to loud sound for an extended period may cause temporary or permanent hearing loss.

Notes on use

- To ensure compatibility and correct usage, always consult the user manual of any device before connecting the product to it.
- Audio-Technica will not be liable in any way for any loss of data in the unlikely event that such losses should occur while using the product.
- On public transport systems or in other public places, keep the volume low so as not to disturb other people.
- Minimize the volume on your audio device before connecting the product in order to avoid hearing damage from sudden exposure to excessive volume.
- Do not subject the product to strong impact to avoid electric shock, malfunction or fire.
- Do not store the product under direct sunlight, near heating devices or in a hot, humid or dusty place. Do not allow the headphones to get wet.
- Over a long period of use, the product may become discolored due to ultraviolet light (especially direct sunlight) or wear.
- Make sure to connect/disconnect the included cable by holding the plug. Pulling directly on the included cable can result in a broken wire and the risk of electric shock.
- The cable may become caught or severed if the product is placed in a bag without adequate protection.
- Do not wrap the included cable around a rack, furniture or other object. Do not allow the cable to be pinched. This may damage or sever the cable.
- Use only the included cable. Using a different cable may result in product malfunction.
- Lengthening the headphone cable requires a separate extension cable available from your dealer.
- Since natural wood may deform or change color under the condition like a hot, humid, dry, ultraviolet (sunlight, fluorescent) environment, be careful in these environments.
- The wooden housing may scratch or split if subjected to impact.
- The pattern of the wood grain varies on the right and left because the product is made of natural wood, but this will not affect the performance.

■ Name of each part

Confirm each part before using the product.

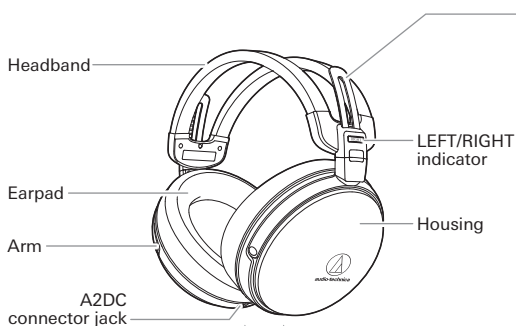

Slider

Adjust the headband length by sliding the adjustable slider as shown in the figure so that the earpads cover your ears completely.

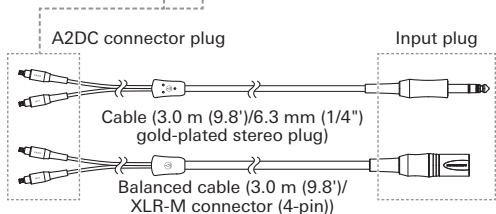
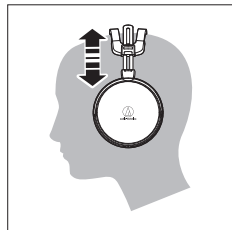

■ Using the headphones

1. Connect the connector plug of the included cable to the connector jack of the headphones.
 - Refer to “About the detachable cable” for detailed information.
 - Do not use a cable other than the supplied detachable cable.
2. Lower the volume on the device you intend to use, then connect the Input plug to the device’s headphone jack.
3. Fit the earpads over your ears with the side marked “LEFT” over your left ear and the side marked “RIGHT” over your right ear.
4. Turn on your audio device, and adjust volume as necessary.
 - Also read the user manual for the audio device.

- Use this high-performance product with premium audio equipment to enjoy higher sound quality.

JA

EN

FR

DE

IT

ES

PT

RU

SC

TC

KO

■ About the detachable cable —

The cable on this product is detachable. If there are signs of deterioration, replace the cable.

- Do not detach the cable except when replacing it with a new cable.

■ How to replace the detachable cable

The detachable connector is very delicate. Only pull or attach in a straight motion to prevent malfunction.

How to detach the cable

Hold the connector and pull straight out in the direction shown by the arrow.

How to attach the cable

Plug the left connector or right connector of the cable in as shown in the figure until it clicks.

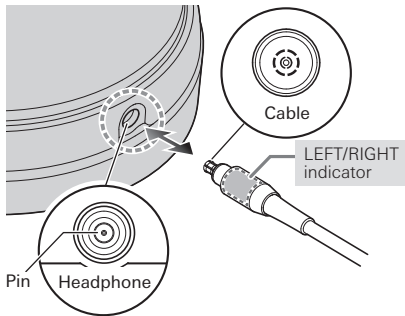

Care

Get into the habit of regularly cleaning the product to ensure that it will last for a long time. Do not use alcohol, paint thinners or other solvents for cleaning purposes.

- Use a dry cloth to clean the headphones.
- Clean off the dust from the housing without wiping hard and then, wipe it with a dry cloth.
- After using the included cable, clean it with a dry cloth if sweat or dirt is present. Failure to clean the cable may cause it to deteriorate and harden over time, resulting in malfunction.
- Wipe the plugs on included cable with a dry cloth if dirty. Using the plug without cleaning it can cause sound skipping or distortion.
- To clean the earpads and headband, wipe with a dry cloth. Earpads and headband may fade if sweat or water dries on them. If the earpads and headband get wet, we recommend wiping them with a dry cloth and allowing them to dry in the shade.

- For long-time storage, keep the product in a well-ventilated place without high temperatures and humidity.
- The earpads deteriorate over time due to use or storage. For information about replacing earpads or other parts, or for information about other serviceable parts, contact your local Audio-Technica dealer.

JA

EN

FR

DE

IT

ES

PT

RU

SC

TC

KO

■ Specifications

Type	Closed-back dynamic
Driver	53 mm
Sensitivity	99 dB/mW
Frequency response	5 to 42,000 Hz
Maximum input power	2,000 mW
Impedance	40 ohms
Input jack	A2DC connector jack
Weight (without cable)	Approx. 395 g (13.9 oz)
Included accessories	<ul style="list-style-type: none">• Cable (3.0 m (9.8')/6.3 mm (1/4") gold-plated stereo plug)• Balanced cable (3.0 m (9.8')/XLR-M connector (4-pin))
Sold separately	Cable, Balanced cable, Earpads

For product improvement, the product is subject to modification without notice.

■ Introduction

Nous vous remercions d'avoir choisi ce produit Audio-Technica.

Avant utilisation, merci de lire attentivement ce manuel pour vous assurer du bon usage du produit. Veuillez conserver ce manuel pour consultation ultérieure.

■ Consignes de sécurité

Bien que ce produit ait été conçu pour assurer une utilisation en toute sécurité, tout usage incorrect est susceptible de provoquer un accident. Pour garantir la sécurité, respectez tous les avertissements et mises en garde lorsque vous utilisez le produit.

- Respectez toutes les lois relatives aux casques audio si vous utilisez le produit tout en conduisant un véhicule.
- N'utilisez pas le produit dans des endroits où l'incapacité à entendre les sons ambiants présente un risque majeur (tels qu'un passage à niveau, une gare ferroviaire et des chantiers).

- Pour éviter tout dommage auditif, n'augmentez pas trop le volume. L'écoute prolongée de sons forts peut provoquer une perte auditive temporaire ou permanente.
- Cessez d'utiliser le produit en cas d'irritation cutanée résultant d'un contact direct avec celui-ci.
- N'essayez pas de démonter le produit, ni de le réparer ou de le modifier.
- Prenez garde de ne pas vous pincer entre la coque et le bras du produit.

Remarques concernant l'utilisation —

- Pour garantir la compatibilité et une utilisation correcte, consultez toujours le manuel de l'utilisateur de tout appareil avant d'y connecter le produit.
- Audio-Technica ne pourra en aucun cas être tenu responsable des pertes de données dans le cas peu probable que de telles pertes surviennent pendant l'utilisation du produit.
- Dans les transports ou d'autres lieux publics, veillez à baisser le volume afin de ne pas déranger les autres personnes.
- Baissez le volume sur votre appareil audio avant d'y connecter le produit, afin d'éviter tout dommage auditif dû à une exposition soudaine à un volume sonore excessif.
- Ne soumettez pas le produit à un choc violent, afin d'éviter tout risque d'électrocution, de dysfonctionnement ou d'incendie.
- Ne laissez pas le produit exposé à l'ensoleillement direct, près d'appareils générant de la chaleur ou dans un endroit chaud, humide ou poussiéreux. Ne laissez pas le casque exposé aux liquides et aux élaboussures.
- Avec le temps, le produit peut se décolorer en raison de la lumière ultraviolette (particulièrement sous un ensoleillement direct) ou de l'usure.
- Veillez à brancher et débrancher le câble fourni en le tenant par sa fiche. Si vous tirez directement sur le câble fourni, vous risquez de rompre un fil électrique et d'être exposé à une électrocution.
- Le câble peut se retrouver coincé ou coupé si le produit est placé dans un sac sans protection adéquate.
- N'enroulez pas le câble fourni autour d'un support, d'un meuble ou de tout autre objet. Évitez que le câble puisse être pincé. Ceci pourrait endommager ou couper le câble.
- Utilisez uniquement le câble fourni. L'utilisation d'un câble différent peut entraîner un dysfonctionnement du produit.
- La rallonge du câble du casque nécessite un câble d'extension séparé disponible chez votre revendeur.
- Le bois naturel pouvant se déformer ou changer de couleur dans des conditions telles qu'un environnement chaud, humide, sec, ultraviolet (lumière du soleil, fluorescent), soyez attentif dans ces environnements.
- Le boîtier en bois peut se rayer ou se fendre s'il est soumis à des chocs.
- Le motif du grain du bois varie à droite et à gauche car le produit est en bois naturel, mais cela n'affectera pas les performances.

JA

EN

FR

DE

IT

ES

PT

RU

SC

TC

KO

■ Utilisation du casque

1. Connectez la fiche du connecteur du câble fourni au connecteur jack du casque.
 - Pour plus d'informations, reportez-vous à la section « À propos du câble détachable ».
 - N'utilisez pas de câble autre que le câble détachable fourni.
 2. Baissez le volume sur l'appareil que vous prévoyez d'utiliser, puis branchez la « fiche d'entrée » dans la prise casque de l'appareil.
 3. Placez les coussinets d'oreilles avec le côté marqué « LEFT » sur votre oreille gauche et le côté marqué « RIGHT » sur votre oreille droite.
 4. Mettez en marche votre appareil audio et réglez le volume si nécessaire.
 - Lisez également le manuel de l'utilisateur de l'appareil audio.
- Pour profiter au mieux de la qualité acoustique supérieure de ce produit haute performance, utilisez-le avec un appareil audio de premier choix.

JA

EN

FR

DE

IT

ES

PT

RU

SC

TC

KO

■ À propos du câble détachable —

Le câble de ce produit est détachable. En cas de signes de détérioration, remplacez le câble.

- Ne débranchez pas le câble sauf lors du remplacement par un câble neuf.

■ Remplacement du câble détachable

La fiche détachable est très fragile. Tirez-la ou insérez-la selon un mouvement droit afin d'éviter tout risque de dysfonctionnement.

Pour débrancher le câble

Tenez la fiche et tirez-la hors du casque, selon un mouvement droit, dans la direction indiquée par la flèche.

Pour brancher le câble

Insérez la fiche gauche (LEFT) ou la fiche droite (RIGHT) du câble comme illustré, jusqu'à entendre un déclic.

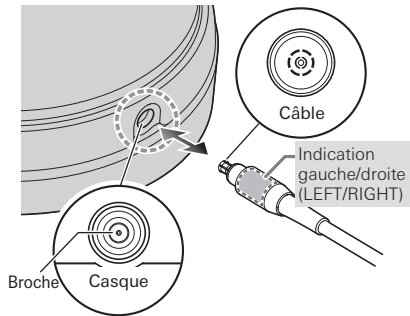

Entretien

Prenez l'habitude de nettoyer régulièrement le produit pour lui assurer une longue durée de vie. N'utilisez pas d'alcool, de diluant à peinture ou d'autres solvants pour le nettoyage.

- Utilisez un chiffon sec pour nettoyer le casque.
 - Enlevez la poussière de la coque délicatement, puis essuyez-la avec un chiffon sec.
 - Après avoir utilisé le câble fourni, nettoyez-le avec un chiffon sec en cas de présence de sueur ou de saleté. Si vous ne nettoyez pas le câble, il peut se détériorer et se durcir avec le temps, provoquant un dysfonctionnement.
 - Essuyez les fiches du câble fourni avec un chiffon sec si elles sont sales. Si vous utilisez une fiche sans la nettoyer, le son peut être saccadé ou déformé.
- Pour nettoyer les coussinets d'oreille et le serre-tête, essuyez-les avec un chiffon sec. Les coussinets d'oreille et le serre-tête peuvent se décolorer si de la sueur ou de l'eau sèche dessus. Si les coussinets d'oreille et le serre-tête sont mouillés, nous vous recommandons de les essuyer avec un chiffon sec et de les laisser sécher à l'ombre.
- Si vous prévoyez de ranger le produit pendant une période prolongée, conservez-le dans un endroit bien aéré à l'abri de températures ou humidité élevée(s).
 - Les coussinets d'oreille se détériorent avec le temps suite à l'utilisation ou au rangement. Pour des informations sur le remplacement des coussinets d'oreille ou d'autres pièces, ou pour en savoir plus sur les pièces réparables, contactez votre revendeur local Audio-Technica.

JA

EN

FR

DE

IT

ES

PT

RU

SC

TC

KO

■ Caractéristiques techniques

Type	Dynamique fermé
Transducteur	53 mm
Sensibilité	99 dB/mW
Réponse en fréquence	5 à 42 000 Hz
Puissance maximale d'entrée	2 000 mW
Impédance	40 ohms
Prise d'entrée	Connecteur A2DC
Poids (sans le câble)	Environ 395 g
Accessoires fournis	<ul style="list-style-type: none">• Câble détachable (3,0 m/jack stéréo plaqué or de 6,3 mm)• Câble symétrique (3,0 m/Connecteur XLR-M (4 broches))
Vendu séparément	Câble, Câble symétrique, Coussinets d'oreille

Le produit est susceptible d'être modifié sans préavis à des fins d'amélioration.

■ MEMO

.....

.....

.....

.....

.....

.....

.....

.....

.....

.....

.....

.....

.....

.....

JA

EN

FR

DE

IT

ES

PT

RU

SC

TC

KO

■ Einleitung

Vielen Dank für den Kauf dieses Audio-Technica-Produkts.

Lesen Sie diese Bedienungsanleitung vor Gebrauch des Produkts, um sicherzustellen, dass Sie es korrekt verwenden. Bitte bewahren Sie die Anleitung für später anfallende Fragen auf.

■ Sicherheitsvorkehrungen

Obwohl dieses Produkt für die sichere Anwendung konstruiert wurde, kann falsche Verwendung einen Unfall verursachen. Beachten Sie zu Ihrer Sicherheit alle Hinweise, wenn Sie das Produkt verwenden.

- Befolgen Sie die geltenden Gesetze über den Gebrauch von Kopfhörern, wenn Sie das Produkt während des Fahrens verwenden.
- Benutzen Sie das Produkt nicht an Orten, wo die Nichtwahrnehmung von Umgebungsgeräuschen eine ernste Gefahr darstellt (beispielsweise an Bahnübergängen, auf Bahnhöfen und an Baustellen).

- Benutzen Sie das Produkt niemals mit zu hoher Lautstärke, um Gehörschäden zu vermeiden. Werden die Ohren längere Zeit einem hohen Schallpegel ausgesetzt, kann dies zu zeitweiligem oder permanentem Hörverlust führen.
- Sollte der direkte Kontakt mit dem Produkt Hautreizungen verursachen, stellen Sie den Gebrauch unverzüglich ein.
- Demontieren Sie das Produkt nicht, verändern Sie es nicht, und versuchen Sie nicht es zu reparieren.
- Seien Sie vorsichtig, damit Sie sich nicht zwischen Gehäuse und Bügel des Produkts einklemmen.

Hinweise zur Verwendung

- Um Kompatibilität und korrekten Gebrauch zu gewährleisten, schlagen Sie vor dem Verbinden des Produkts stets in der Bedienungsanleitung des anderen Geräts nach.
- Audio-Technica haftet nicht für den unwahrscheinlichen Fall etwaiger Datenverluste, zu denen es während der Benutzung des Produkts kommen könnte.
- Halten Sie die Lautstärke in öffentlichen Verkehrsmitteln oder an anderen öffentlichen Orten niedrig, um andere Personen nicht zu stören.
- Stellen Sie die Lautstärke an Ihrem Audiogerät auf Minimum, bevor Sie das Produkt anschließen, um Gehörschäden durch plötzliche Einwirkung übermäßiger Lautstärke zu vermeiden.
- Setzen Sie das Produkt keinen starken Erschütterungen aus, um einen elektrischen Schlag, Funktionsstörungen oder einen Brand zu vermeiden.
- Bewahren Sie das Produkt nicht in direktem Sonnenlicht, in der Nähe von Heizgeräten oder an einem heißen, feuchten oder staubigen Ort auf. Lassen Sie den Kopfhörer nicht nass werden.
- Nach langem Gebrauch kann das Produkt Verfärbungen durch ultraviolettes Licht (insbesondere direktes Sonnenlicht) oder Verschleiß aufweisen.
- Belasten Sie beim Anschließen/Abziehen des mitgelieferten Kabels immer den Stecker, nicht das Kabel. Direktes Ziehen am mitgelieferten Kabel kann zu einem Bruch der Leiter und der Gefahr eines elektrischen Schlags führen.
- Das Kabel kann sich verheddern oder reißen, wenn das Produkt ohne angemessenen Schutz in einem Beutel mitgeführt wird.
- Wickeln Sie das mitgelieferte Kabel nicht um ein Rack, Möbelstücke oder andere Gegenstände. Achten Sie darauf, dass das Kabel nicht geknickt wird. Dadurch kann das Kabel beschädigt werden oder abreißen.
- Verwenden Sie nur das mitgelieferte Kabel. Die Verwendung eines anderen Kabels kann zu Fehlfunktionen des Produkts führen.
- Zur Verlängerung des Kopfhörerkabels ist ein spezielles Verlängerungskabel erforderlich, das Sie bei Ihrem Händler erhalten.
- Seien Sie in heißen, feuchten, trockenen oder Umgebungen mit starker ultravioletter Strahlung (direktes Sonnenlicht, Leuchtstofflampen) vorsichtig, da sich Naturholz in diesen Umgebungen verformen oder verfärben kann.
- Das Holzgehäuse kann verkratzt oder rissig werden, falls es Stößen ausgesetzt wird.
- Die Maserung des Holzes unterscheidet sich auf der linken und rechten Seite, da das Produkt aus Naturholz besteht. Dies hat jedoch keinen Einfluss auf die Leistung.

JA

EN

FR

DE

IT

ES

PT

RU

SC

TC

KO

■ Namen der einzelnen Teile

Überprüfen Sie vor dem Gebrauch des Produkts die einzelnen Teile.

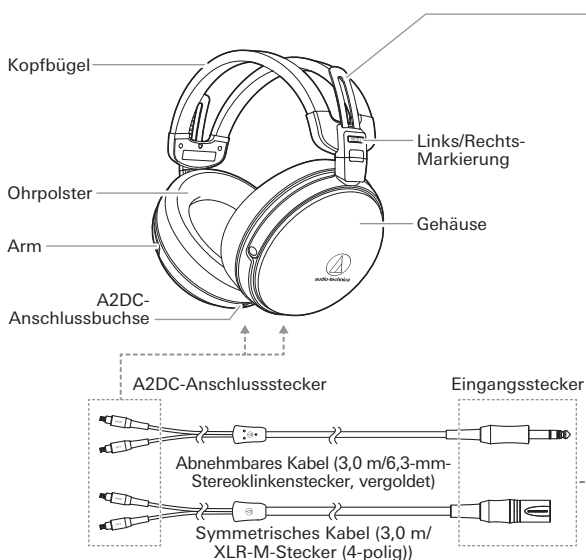

Stellen Sie die Länge des Kopfbügels ein, indem Sie den einstellbaren Schieber wie in der Abbildung gezeigt so einstellen, dass die Ohrpolster die Ohren vollständig abdecken/umschließen.

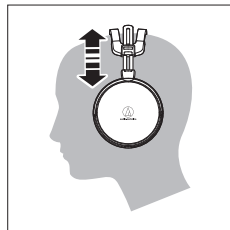

■ Gebrauch des Kopfhörers

1. Verbinden Sie den Anschlussstecker des mitgelieferten Kabels mit der Anschlussbuchse am Kopfhörer.
 - Lesen Sie „Das abnehmbare Kabel“ für genaue Informationen.
 - Verwenden Sie kein anderes Kabel als das mitgelieferte abnehmbare Kabel.
 2. Senken Sie die Lautstärke am zu verbindenden Gerät und schließen Sie dann den „Eingangsstecker“ an die Kopfhörerbuchse des Geräts an.
 3. Setzen Sie den Kopfhörer mit der „LEFT“-Seite über dem linken Ohr und der „RIGHT“-Seite über dem rechten Ohr auf.
 4. Schalten Sie Ihr Audiogerät ein, und stellen Sie die Lautstärke wie gewünscht ein.
 - Lesen Sie auch die Bedienungsanleitung des Audiogeräts.
- Verwenden Sie dieses Hochleistungsprodukt zusammen mit hochwertigen Audiogeräten, um hohe Klangqualität genießen zu können.

JA

EN

FR

DE

IT

ES

PT

RU

SC

TC

KO

■ Das abnehmbare Kabel

Das Kabel dieses Produkts lässt sich abnehmen. Bei Qualitätsminderung des Produkts ersetzen Sie das Kabel.

- Nehmen Sie das Kabel nur ab, wenn Sie es durch ein neues Kabel ersetzen möchten.

■ Ersetzen des abnehmbaren Kabels

Der abnehmbare Stecker ist sehr empfindlich. Stecken Sie ihn nur in gerader Richtung auf oder ziehen ihn ab, um Fehlfunktionen zu vermeiden.

Abnehmen des Kabels

Halten Sie den Stecker fest und ziehen Sie ihn in einer geraden Bewegung ab, wie der Pfeil es anzeigt.

Anbringen des Kabels

Stecken Sie, wie in der Abbildung gezeigt, den linken (LEFT) oder rechten (RIGHT) Stecker des Kabels in die Buchse, bis er hörbar einrastet.

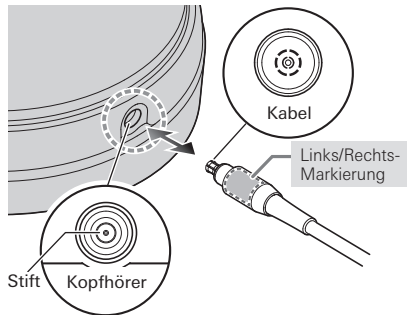

■ Pflege

Machen Sie es sich zur Gewohnheit, das Produkt regelmäßig zu säubern, damit Sie lange Zeit Freude an ihm haben.

Verwenden Sie zum Säubern keine starken Reinigungsmittel wie Alkohol, Farbverdünner oder andere Lösungsmittel.

- Verwenden Sie zum Reinigen des Kopfhörers ein trockenes Tuch.
- Entfernen Sie Staub vorsichtig vom Gehäuse und wischen Sie das Produkt anschließend mit einem trockenen Tuch ab.
- Reinigen Sie nach Gebrauch das mitgelieferte Kabel mit einem trockenen Tuch, wenn es Schweiß- oder Schmutzspuren aufweist. Die fortgesetzte Verwendung des mitgelieferten Kabels in nicht sauberem Zustand kann seinem Material schaden und es hart werden lassen, was Funktionsstörungen des Produkts zur Folge hat.
- Wischen Sie Schmutz mit einem trockenen Tuch von den Steckern des mitgelieferten Kabels ab. Schmutz an Steckern kann Tonaussetzer oder Verzerrungen verursachen.

- Wischen Sie die Ohrpolster und den Kopfbügel zum Säubern mit einem trockenen Tuch ab. Trocknende Schweiß- oder Wasserrückstände an den Ohrpolstern oder am Kopfbügel können ein Ausbleichen verursachen. Sollten die Ohrpolster oder der Kopfbügel nass werden, empfehlen wir, sie mit einem trockenen Tuch abzuwischen und im Schatten trocknen zu lassen.

- Bewahren Sie das Produkt zur Langzeitlagerung an einem gut belüfteten Ort auf, an dem es keinen hohen Temperaturen oder Luftfeuchtigkeit ausgesetzt ist.
- Die Qualität der Ohrpolster lässt mit der Zeit nach. Für Einzelheiten zum Austausch von Ohrpolstern und anderen Teilen sowie Informationen über andere zu wartende Teile wenden Sie sich an Ihren örtlichen Audio-Technica-Händler.

JA

EN

FR

DE

IT

ES

PT

RU

SC

TC

KO

■ Technische Daten

Typ	Geschlossen, dynamisch
Treiber	53 mm
Empfindlichkeit	99 dB/mW
Frequenzumfang	5 bis 42.000 Hz
Maximale Eingangsleistung	2.000 mW
Impedanz	40 Ohm
Eingangsbuchse	A2DC-Eingangsbuchse
Gewicht (ohne Kabel)	ca. 395 g
Mitgeliefertes Zubehör	<ul style="list-style-type: none">• Abnehmbares Kabel (3,0 m/6,3-mm-Stereoklinkenstecker, vergoldet)• Symmetrisches Kabel (3,0 m/XLR-M-Stecker (4-polig))
Separat erhältlich	Abnehmbares Kabel, Symmetrisches Kabel, Ohrpolster

Änderungen der technischen Daten bleiben zum Zwecke der Produktverbesserung ohne vorherige Ankündigung vorbehalten.

■ Introduzione

Grazie per aver scelto questo prodotto Audio-Technica.

Prima dell'uso, leggere attentamente il presente manuale dell'utente per assicurarsi di utilizzare correttamente il prodotto. Conservare il manuale per qualsiasi riferimento futuro.

■ Precauzioni di sicurezza

Anche se questo prodotto è stato realizzato per essere utilizzato in piena sicurezza, l'uso scorretto potrebbe causare incidenti. Per garantire il massimo grado di sicurezza, osservare tutte le avvertenze e le precauzioni fornite per l'utilizzo del prodotto.

- Rispettare la normativa vigente sull'utilizzo di cuffie durante la guida.
- Non utilizzare il prodotto in luoghi in cui l'impossibilità di udire i suoni ambientali rappresenti un serio rischio (ad esempio in prossimità di un passaggio a livello, in stazioni ferroviarie o cantieri edili).

- Per evitare danni all'udito, non alzare eccessivamente il volume. L'ascolto di suoni a volume troppo elevato per un periodo prolungato potrebbe causare una perdita dell'udito temporanea o permanente.
- Interrompere l'utilizzo nel caso in cui dovessero insorgere irritazioni cutanee dovute al contatto diretto con il prodotto.
- Non smontare, modificare o tentare di riparare il prodotto.
- Prestare attenzione per evitare di pizzicarsi tra l'alloggiamento e il braccio del prodotto.

■ Note sull'utilizzo

- Per garantire la compatibilità e il corretto utilizzo, consultare sempre il manuale dell'utente dei dispositivi ai quali si intende collegare il prodotto.
- Audio-Technica non potrà in alcun caso essere ritenuta responsabile di eventuali perdite di dati che si verifichino durante l'utilizzo del prodotto.
- Sui mezzi pubblici o in altri luoghi pubblici, tenere il volume basso per evitare di disturbare gli altri.
- Abbassare al minimo il volume del dispositivo audio prima di collegare il prodotto per evitare danni all'udito dovuti a un'improvvisa esposizione a un volume eccessivo.
- Evitare di esporre il prodotto a forti urti che potrebbero causare scariche elettriche, malfunzionamenti o incendi.
- Non conservare il prodotto alla luce diretta del sole, in prossimità di dispositivi in grado di generare calore o in ambienti caldi, umidi o polverosi. Evitare di far entrare in contatto le cuffie con l'acqua.
- Col tempo e l'utilizzo prolungato, il prodotto potrebbe scolorirsi a causa della luce ultravioletta (soprattutto se esposto alla luce diretta del sole) o dell'usura.
- Collegare/scollegare il cavo incluso afferrando lo spinotto. Tirando direttamente il cavo incluso si rischia di rompere il filo e di subire scariche elettriche.
- Il cavo potrebbe impigliarsi o rompersi se il prodotto viene collocato in una borsa senza adeguata protezione.
- Non avvolgere il cavo incluso intorno a rack, oggetti di arredamento o di altra natura. Evitare di pizzicare il cavo, perché potrebbe danneggiarsi o recidersi.
- Utilizzare solo il cavo in dotazione. L'uso di un cavo diverso può causare il malfunzionamento del prodotto.
- Per l'allungamento del cavo delle cuffie è necessario un cavo di prolunga separato disponibile presso il rivenditore.
- Poiché il legno naturale può deformarsi o cambiare colore in condizioni quali un ambiente molto caldo, umido, secco, ultravioletto (luce solare, fluorescente), prestare attenzione in tali ambienti.
- La custodia di legno può graffiarsi o spaccarsi se soggetta a impatto.
- Il disegno della venatura del legno varia a destra e a sinistra poiché il prodotto è fatto di legno naturale, ma ciò non influirà sulle prestazioni.

Nome di ciascuna parte

Verificare ogni parte prima di utilizzare il prodotto.

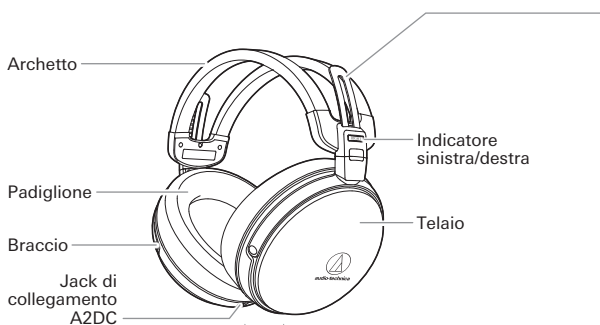

Cursore

Regolare l'archetto utilizzando il cursore come mostrato in figura, in modo che i padiglioni coprano interamente le orecchie.

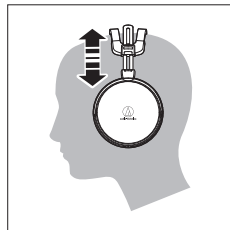

Spinotto di collegamento A2DC

Spinotto di ingresso

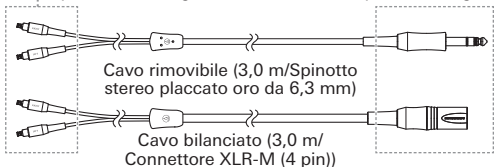

■ Utilizzo delle cuffie

1. Collegare lo spinotto connettore del cavo incluso al jack connettore delle cuffie.
 - Per informazioni più dettagliate, fare riferimento al paragrafo “Nota sul cavo rimovibile”.
 - Non utilizzare un cavo diverso dal cavo rimovibile in dotazione.
2. Abbassare il volume del dispositivo che si intende utilizzare, quindi collegare lo “spinotto di ingresso” al jack delle cuffie del dispositivo.
3. Montare i padiglioni sulle orecchie con il lato contrassegnato “LEFT” sopra l’orecchio sinistro e il lato contrassegnato con “RIGHT” sull’orecchio destro.
4. Accendere il dispositivo audio e regolare il volume secondo necessità.
 - Leggere anche il manuale dell'utente del dispositivo audio utilizzato.

- Per godere della migliore qualità audio possibile, utilizzare il presente prodotto ad alte prestazioni insieme ad attrezzatura audio di ottima fattura.

JA

EN

FR

DE

IT

ES

PT

RU

SC

TC

KO

■ Nota sul cavo rimovibile —

Il prodotto viene fornito con un cavo rimovibile. Se si notano segni di usura, sostituire il cavo.

- Non rimuovere il cavo, tranne nel caso in cui sia necessario sostituirlo.

■ Sostituzione del cavo rimovibile

Il connettore del cavo rimovibile è molto delicato. Per evitare malfunzionamenti, spingere o tirare il connettore solo con movimenti in linea retta.

Disconnessione del cavo

Afferrare il connettore e tirare in linea retta, nella direzione indicata dalla freccia.

Connessione del cavo

Inserire il connettore sinistro (LEFT) o destro (RIGHT) del cavo come indicato in figura, fino ad avvertire uno scatto.

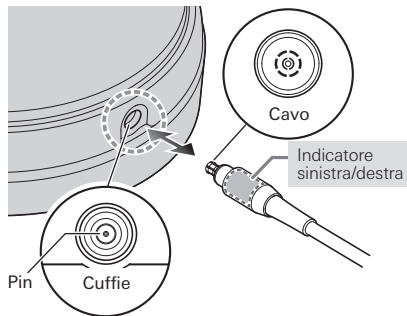

■ Cura

Pulire regolarmente il prodotto per garantirne una lunga durata. Per la pulizia, non utilizzare alcool, diluenti o altri solventi.

- Utilizzare un panno asciutto per pulire le cuffie.
- Togliere leggermente la polvere dall'alloggiamento e poi pulire con un panno secco.
- Dopo aver utilizzato il cavo incluso, pulirlo con un panno asciutto se sono presenti sudore o sporizia. La mancata pulizia del cavo può causare il deterioramento e l'indurimento con il passare del tempo, con conseguente malfunzionamento.
- Strofinare gli spinotti sul cavo incluso con un panno asciutto, qualora siano sporchi. L'utilizzo di uno spinotto sporco può causare un suono intermittente o la distorsione dello stesso.

- Per pulire l'archetto e i padiglioni, strofinare con un panno asciutto. I padiglioni e l'archetto potrebbero scolorirsi nel caso in cui sugli stessi dovesse seccarsi sudore o acqua. Se i padiglioni e l'archetto si bagnano, si consiglia di strofinarli con un panno asciutto e farli asciugare all'ombra.

- Per una corretta conservazione a lungo termine, tenere il prodotto in un luogo ben ventilato, non umido e non soggetto a temperature elevate.
- I padiglioni si deteriorano nel tempo, per usura o errata conservazione. Per informazioni sulla sostituzione dei padiglioni o di altre parti, o per informazioni su altri elementi riparabili, contattare il rivenditore autorizzato Audio-Technica locale.

JA

EN

FR

DE

IT

ES

PT

RU

SC

TC

KO

■ Specifiche tecniche

Tipo	Dinamica chiusa
Driver	53 mm
Sensibilità	99 dB/mW
Risposta in frequenza	5 a 42.000 Hz
Potenza massima d'ingresso	2.000 mW
Impedenza	40 ohm
Jack di ingresso	Connettore jack A2DC
Peso (senza cavo)	Circa 395 g
Accessori inclusi	<ul style="list-style-type: none">• Cavo rimovibile (3,0 m/Spinotto stereo placcato oro da 6,3 mm)• Cavo bilanciato (3,0 m/Connettore XLR-M (4 pin))
Venduti separatamente	Cavo, Cavo bilanciato, Cuscinetti auricolari

Per garantirne un costante miglioramento, questo prodotto è soggetto a modifiche senza preavviso.

■ Introducción

Le agradecemos la compra de este producto de Audio-Technica.

Antes de utilizarlo, lea este manual de usuario para asegurarse de que lo utilizará correctamente. Conserve este manual para consultarlo en un futuro.

■ Advertencias de seguridad

Aunque este producto se ha diseñado para su uso seguro, si no lo utiliza de manera correcta puede provocar un accidente. Con el fin de garantizar la seguridad, respete todas las advertencias y precauciones mientras utiliza el producto.

- Respete la legislación aplicable al uso de auriculares si utiliza el producto mientras conduce.
- No utilice el producto en lugares donde la imposibilidad de escuchar el sonido ambiente represente un riesgo grave (como cruces ferroviarios, estaciones de tren y zonas en construcción).

- Para evitar daños auditivos, no utilice el producto a un volumen demasiado elevado. Escuchar un sonido demasiado alto durante un periodo de tiempo prolongado podría provocar pérdidas de audición temporales o permanentes.
- Deje de usar el producto si sufre irritación cutánea debido al contacto directo con él.
- No desmonte, modifique ni intente reparar el producto.
- Evite los pellizcos provocados por la unión de la carcasa y el brazo del producto.

■ Notas sobre el uso

- Para garantizar la compatibilidad y el uso correcto, consulte siempre el manual de usuario del dispositivo al que quiera conectar el producto.
- Audio-Technica se exime de toda responsabilidad derivada de la pérdida de datos en el caso poco probable de que dichas pérdidas se produzcan durante el uso del producto.
- En medios de transporte público y en otros lugares públicos, mantenga el volumen a un nivel bajo para no molestar al resto de personas.
- Minimice el volumen de su dispositivo de audio antes de conectar el producto para evitar daños auditivos causados por una exposición repentina a un volumen excesivo.
- Procure que el producto no reciba impactos fuertes para evitar descargas eléctricas, fallos de funcionamiento o incendios.
- No guarde el producto bajo la luz solar directa, cerca de dispositivos de calefacción ni en lugares calurosos, húmedos o polvorientos. Los auriculares no deben mojarse.
- Después de un largo periodo de uso, el producto puede decolorarse debido a la luz ultravioleta (especialmente la luz solar directa) o al desgaste.
- Conecte/desconecte siempre el cable incluido sujetándolo por el conector. Si tira directamente del cable incluido podrían romperse los hilos, con el riesgo de sufrir una descarga eléctrica.
- El cable podría quedar atrapado o sufrir desperfectos si el producto se coloca en una mochila sin la protección adecuada.
- No enrolle el cable incluido alrededor de estanterías, muebles u otros objetos. El cable no debe quedar pinzado. Esto podría dañar o cortar el cable.
- Utilice sólo el cable incluido. El uso de otro cable puede provocar un fallo de funcionamiento del producto.
- Para prolongar el cable de los auriculares se necesita un cable prolongador independiente disponible en su distribuidor.
- Dado que la madera natural puede deformarse o cambiar el color en algunas condiciones como, por ejemplo, en ambientes cálidos, húmedos, secos o ultravioletas (luz solar, fluorescentes), tenga cuidado en estos entornos.
- La cubierta de madera se podría rayar o partir si se somete a impactos.
- El patrón de las vetas de la madera de los lados derecho e izquierdo difiere porque el producto está fabricado con madera natural; sin embargo, esto no afectará al rendimiento.

Nombre de cada pieza

Compruebe cada pieza antes de utilizar el producto.

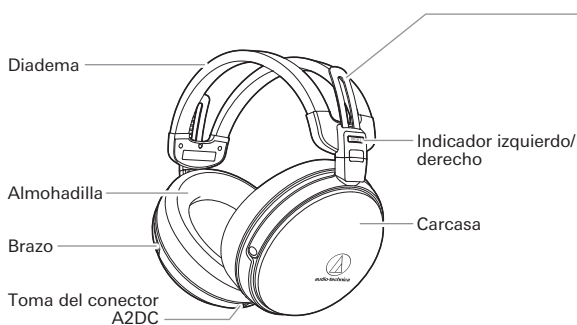

Elemento deslizable

Ajuste la longitud de la diadema deslizando el elemento deslizable ajustable como muestra la figura, de modo que las almohadillas cubran totalmente las orejas.

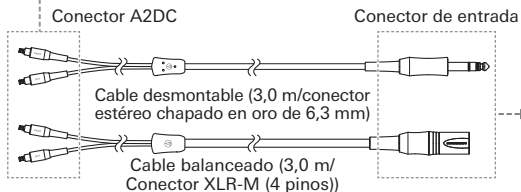
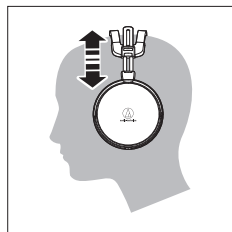

■ Utilizar los auriculares

1. Conecte la clavija de conexión del cable incluido al conector de los auriculares.
 - Si desea obtener información detallada, consulte la sección “Acerca del cable desmontable”.
 - No utilice otro cable que no sea el cable desmontable suministrado.
 2. Baje el volumen del dispositivo que desea utilizar y, a continuación, conecte el “Conector de entrada” a la toma de auriculares del dispositivo.
 3. Coloque las almohadillas sobre sus orejas con el lado marcado con la “LEFT” sobre la oreja izquierda y el lado marcado con la “RIGHT” sobre la oreja derecha.
 4. Encienda el dispositivo de audio y ajuste el volumen según sea necesario.
 - Lea también el manual de usuario del dispositivo de audio.
- Para disfrutar de una mayor calidad de sonido, utilice este producto de altas prestaciones con un equipo de audio de alta calidad.

JA

EN

FR

DE

IT

ES

PT

RU

SC

TC

KO

■ Acerca del cable desmontable —

El cable de este producto es desmontable. Si observa signos de deterioro, sustituya el cable.

- No extraiga el cable si no es para sustituirlo por uno nuevo.

■ Cómo sustituir el cable desmontable

El conector desmontable es muy delicado. Siempre que lo conecte y desconecte, hágalo en línea recta para evitar fallos de funcionamiento.

Cómo extraer el cable

Sujete el conector y extráigalo tirando de él en la dirección que muestra la flecha.

Cómo conectar el cable

Conecte el conector izquierdo (LEFT) o derecho (RIGHT) del cable como muestra la figura hasta que encaje con un clic.

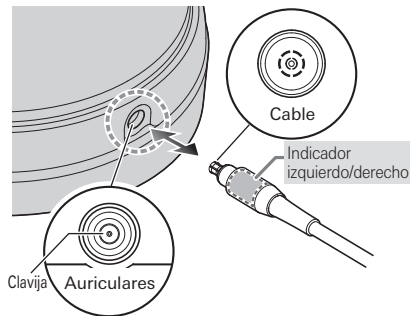

Cuidados

Limpie el producto regularmente para prolongar su vida útil. No utilice alcohol, disolventes de pintura ni otros disolventes para realizar las tareas de limpieza.

- Utilice un paño seco para limpiar los auriculares.
- Limpie el polvo de la carcasa sin ejercer mucha fuerza y luego pulala con un paño seco.
- Después de usar el cable incluido, límpielo con un paño seco si tiene sudor o suciedad. No limpiar el cable puede provocar que se deteriore y se endurezca con el paso del tiempo, provocando fallos de funcionamiento.
- Si los conectores del cable incluido están sucios, límpielos con un paño suave. Utilizar el conector sin limpiarlo puede provocar saltos de sonido o distorsión.
- Limpie las almohadillas y la diadema con un paño seco. Las almohadillas y la diadema pueden perder intensidad si el sudor o el agua se secan sobre ellas. Si las almohadillas y la diadema se mojan, se recomienda secarlas con un paño seco y dejarlas que se sequen a la sombra.

- Si va a guardar el producto durante un periodo de tiempo prolongado, consérvelo en un lugar bien ventilado lejos del alcance de las altas temperaturas y la humedad.
- Las almohadillas se deterioran con el paso del tiempo debido a su uso y a mantenerlas guardadas. Si desea obtener información acerca de la sustitución de las almohadillas o de otras piezas, o información acerca de otras piezas que puedan repararse, póngase en contacto con su distribuidor de Audio-Technica local.

JA

EN

FR

DE

IT

ES

PT

RU

SC

TC

KO

■ Especificaciones

Tipo	Dinámicos cerrados
Transductor	53 mm
Sensibilidad	99 dB/mW
Respuesta de frecuencia	5 a 42.000 Hz
Máxima potencia de entrada	2.000 mW
Impedancia	40 ohm
Conector de entrada	Toma del conector A2DC
Peso (sin cable)	aprox. 395 g
Accesorios incluidos	<ul style="list-style-type: none">• Cable desmontable (3,0 m/conector estéreo chapado en oro de 6,3 mm)• Cable balanceado (3,0 m/Conector XLR-M (4 pinos))
Vendidos por separado	Cable, Cable balanceado, Almohadilla

Con el fin de mejorar el producto, este está sujeto a modificaciones sin previo aviso.

MEMO

.....

.....

.....

.....

.....

.....

.....

.....

.....

.....

.....

.....

.....

.....

.....

.....

.....

.....

.....

.....

.....

.....

- JA
- EN
- FR
- DE
- IT
- ES**
- PT
- RU
- SC
- TC
- KO

■ Introdução

Obrigado por comprar este produto da Audio-Technica.

Antes de usar o produto, leia atentamente este manual do usuário para assegurar seu uso correto. Guarde este manual para futuras consultas.

■ Precauções de segurança

Embora este produto tenha sido projetado para um uso seguro, o uso indevido poderá resultar em acidentes. Para garantir a segurança, respeite todos os avisos e precauções ao usar o produto.

- Respeite as leis vigentes relativas ao uso de fones de ouvido se usar o produto ao dirigir um veículo.
- Não use o produto em lugares em que a impossibilidade de ouvir o som ambiente constitua um risco sério (como passagens de nível, estações de trem e locais de construção).

- Para evitar danos à sua audição, não eleve o volume demasiadamente. Ouvir sons com volume alto durante um longo período de tempo pode causar a perda temporária ou permanente da audição.
- Pare de usar se sentir alguma irritação na pele decorrente do contato direto com o produto.
- Não desmonte, modifique nem tente reparar o produto.
- Tome cuidado para não prender nenhuma parte do corpo entre a cavidade e o braço do produto.

Notas sobre o uso

- Para assegurar a compatibilidade e o uso correto, sempre consulte o manual do usuário dos dispositivos antes de conectar o produto a um dispositivo.
- A Audio-Technica não se responsabilizará de nenhuma maneira por qualquer perda de dados no caso improvável de que tais perdas possam ocorrer durante o uso do produto.
- Em transportes públicos ou em outros locais públicos, mantenha o volume baixo para não perturbar as pessoas à sua volta.
- Ajuste o volume ao mínimo no seu dispositivo de áudio antes de conectar o produto, para evitar danos à audição decorrentes de uma exposição repentina a um volume excessivo.
- Não sujeite o produto a impactos fortes, para evitar choques elétricos, mau funcionamento ou incêndio.
- Não guarde o produto sob a luz direta do sol, próximo de dispositivos de aquecimento ou em lugares quentes, úmidos ou poeirentos. Não permita que os fones de ouvido entrem em contato com água.
- Ao usar o produto durante longos períodos, ele poderá se descolorir devido à luz ultravioleta (especialmente a luz direta do sol) ou ao desgaste.
- Conecte ou desconecte o cabo fornecido segurando o plugue. Puxar segurando diretamente o cabo fornecido pode resultar em rompimento do fio e risco de choque elétrico.
- O cabo pode ficar preso ou ser danificado se o produto for colocado em uma bolsa comum sem a proteção adequada.
- Não enrole o cabo fornecido em torno de um rack, mobílias ou outros objetos. Não permita que o cabo seja pressionado. Caso contrário, isso poderá danificar ou cortar o cabo.
- Use apenas o cabo fornecido. O uso de um cabo diferente pode resultar em mau funcionamento do produto.
- Alongar o cabo dos fones de ouvido requer um cabo de extensão separado à venda em seu fornecedor.
- Como a madeira natural pode deformar ou mudar de cor sob certas condições, como em ambiente com calor, umidade, seco e raios ultravioleta (luz do sol e fluorescente), tenha cuidado nessas situações.
- A caixa de madeira pode arranhar ou quebrar se sujeita a impacto.
- O padrão da textura da madeira varia à direita e à esquerda porque o produto é feito de madeira natural, mas isso não afetará o desempenho.

Nome de cada parte

Verifique cada parte antes de usar o produto.

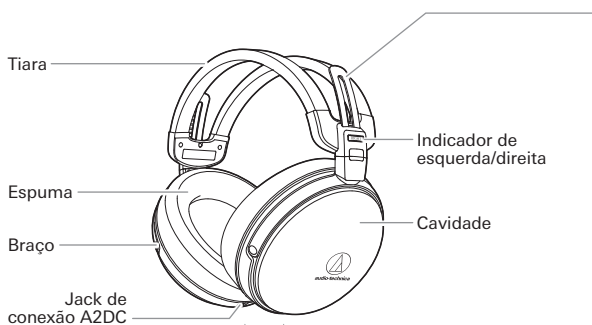

Deslizador

Ajuste o tamanho da tiara movendo o deslizador ajustável, conforme mostrado na figura, de modo que as espumas cubram seus ouvidos completamente.

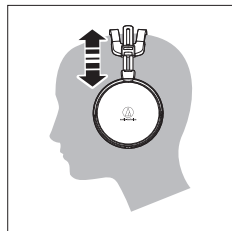

Plugue de conexão A2DC

Plugue de entrada

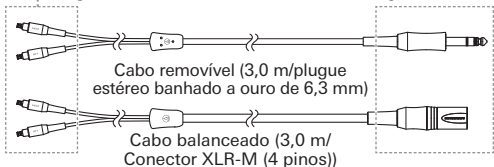

Dispositivo de áudio

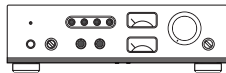

■ Uso dos fones de ouvido

1. Conecte o plugue de conexão do cabo fornecido ao jack de conexão dos fones de ouvido.
 - Para obter informações detalhadas, consulte “Sobre o cabo removível”.
 - Não use outro que não seja o cabo destacável fornecido.
 2. Reduza o volume no dispositivo que pretende usar e, em seguida, conecte o “plugue de entrada” ao jack de fones de ouvido do dispositivo
 3. Ajuste as espumas em seus ouvidos com o lado marcado com “LEFT” no ouvido esquerdo e o lado marcado com “RIGHT” no ouvido direito.
 4. Ligue seu dispositivo de áudio e ajuste o volume conforme necessário.
 - Leia também o manual do usuário do dispositivo de áudio.
- Para desfrutar de uma melhor qualidade de áudio, use este produto de alto desempenho com equipamento de áudio de qualidade superior.

JA

EN

FR

DE

IT

ES

PT

RU

SC

TC

KO

■ Sobre o cabo removível

O cabo deste produto é removível. Se apresentar sinais de deterioração, substitua-o.

- Não retire o cabo, exceto para substituí-lo por um novo.

■ Como substituir o cabo removível

O conector removível é muito delicado. Para evitar o mau funcionamento, somente puxe ou conecte em um movimento reto.

Como soltar o cabo

Segure o conector e puxe diretamente para fora, na direção indicada pela seta.

Como conectar o cabo

Ligue o conector da esquerda (LEFT) ou o conector da direita (RIGHT) do cabo, conforme mostrado na figura, até ouvir um clique.

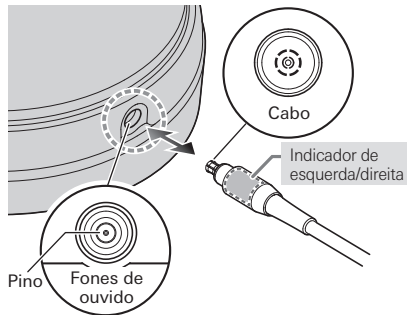

■ Cuidados

Adquira o hábito de limpar o produto regularmente para garantir que ele dure um longo período de tempo. Não use álcool, diluentes de tinta ou outros solventes na limpeza.

- Use um pano seco para limpar os fones de ouvido.
- Remova a poeira da carcaça sem aplicar força excessiva e, em seguida, limpe-a com um pano seco.
- Depois de usar o cabo fornecido, limpe-o com um pano seco se houver suor ou sujeira presente. Deixar de limpar o cabo pode causar sua degradação e endurecimento com o tempo, resultando num mau funcionamento.
- Se os plugues no cabo fornecido estiverem sujos, limpe-os com um pano seco. Usar com o plugue sujo pode causar o salto ou distorção do som.
- Use um pano seco para limpar as espumas e a tiara. As espumas e a tiara podem desbotar se o suor ou água secar nelas. Se as espumas e a tiara forem molhadas, recomendamos que você as limpe com um pano seco e deixe-as secar na sombra.

- Para um armazenamento de longo prazo, mantenha o produto em um lugar bem ventilado, sem umidade ou alta temperatura.
- As espumas se deteriorarão com o tempo devido ao uso ou o armazenamento. Para obter informações sobre a substituição das espumas ou outras peças ou sobre outras peças reparáveis, contate o seu revendedor local da Audio-Technica.

JA

EN

FR

DE

IT

ES

PT

RU

SC

TC

KO

■ Especificações

Tipo	Dinâmico de carcaças fechadas
Driver	53 mm
Sensibilidade	99 dB/mW
Resposta de frequências	5 a 42.000 Hz
Potência máxima de entrada	2.000 mW
Impedância	40 ohms
Jack de entrada	Jack de conexão A2DC
Peso (sem o cabo)	Aprox. 395 g
Acessórios incluídos	<ul style="list-style-type: none">• Cabo removível (3,0 m/plugue estéreo banhado a ouro de 6,3 mm)• Cabo balanceado (3,0 m/Conector XLR-M (4 pinos))
Vendidos separadamente	Cabo, Cabo balanceado, Espumas

Para o melhoramento do produto, o mesmo está sujeito a modificações sem aviso prévio.

■ Введение

Благодарим вас за приобретение данного изделия компании Audio-Technica.

Перед использованием изделия внимательно прочтите данное руководство пользователя, чтобы обеспечить правильную эксплуатацию изделия. Сохраните данное руководство для использования в будущем.

■ Меры предосторожности

Несмотря на то, что конструкция данного изделия обеспечивает безопасность его использования, неправильное использование может привести к несчастному случаю. Для обеспечения безопасности соблюдайте все предупреждения и предостережения во время использования данного изделия.

- Если изделие используется во время вождения автомобиля, соблюдайте соответствующие требования закона, регулирующие использование наушников.

- Не используйте изделие в местах, где неспособность слышать окружающие звуки создает серьезный риск (например, на железнодорожных переездах, вокзалах и строительных площадках).
- Во избежание нарушения слуха не устанавливайте слишком высокую громкость. Прослушивание на высокой громкости в течение длительного времени может привести к временной или постоянной потере слуха.
- Прекратите использование при возникновении раздражения кожи в результате прямого контакта с изделием.
- Не разбирайте, не модифицируйте и не пытайтесь отремонтировать изделие.
- Соблюдайте осторожность, чтобы не прищемить что-либо между корпусом и рукояткой данного изделия.

Примечания относительно использования —

- Для обеспечения совместимости и правильного использования всегда обращайтесь к руководству пользователя любого устройства перед подсоединением к нему данного изделия.
 - Компания Audio-Technica никоим образом не несет ответственности за любые потери данных в маловероятном случае возникновения такого события во время использования данного изделия.
 - Не превышайте громкость в общественном транспорте или в других общественных местах, чтобы не мешать другим людям.
 - Уменьшите громкость на аудиоустройстве перед подсоединением данного изделия во избежание повреждения слуха из-за внезапного воздействия чрезмерно громкого звука.
 - Не подвергайте изделие сильным ударам во избежание поражения электрическим током, нарушения работы или возгорания.
 - Не храните изделие под прямым солнечным светом, рядом с нагревательными приборами или в жарком, влажном или пыльном месте. Не позволяйте наушникам намокать.
 - При использовании изделия в течение длительного времени возможно его обесцвечивание под воздействием ультрафиолетового света (особенно под прямым солнечным светом) или изнашивания.
- Всегда подсоединяйте/отсоединяйте прилагаемый кабель, держась за штекер. Если потянуть непосредственно за прилагаемый кабель, это может привести к обрыву провода и, возможно, поражению электрическим током.
 - Если поместить изделие в пакет или карман без надежащей защиты, кабель может зацепиться или оторваться.
 - Не наматывайте прилагаемый кабель вокруг стойки, мебели или других объектов. Не допускайте защемления кабеля. Это может привести к его повреждению или обрыву.
 - Используйте только прилагаемый кабель. Использование других кабелей может привести к нарушению работы изделия.
 - Для удлинения кабеля наушников необходимо использовать отдельный кабель-удлиннитель, который можно приобрести у дилера.
 - Поскольку натуральное дерево может деформироваться или изменять цвет в условиях жаркой, влажной, сухой, ультрафиолетовой (солнечный, флуоресцентный свет) среды, соблюдайте осторожность в этих условиях.
 - Деревянный корпус может поцарапаться или треснуть при ударе.
 - Узор древесной структуры различается справа и слева, потому что изделие изготовлено из натурального дерева, но это не повлияет на эксплуатационные качества.

JA

EN

FR

DE

IT

ES

PT

RU

SC

TC

KO

■ Название каждой детали

Ознакомьтесь с каждой деталью перед использованием изделия.



Отрегулируйте длину дужки наушников, сдвигая регулятор, как показано на рисунке, чтобы подушечки для наушников полностью покрывали ваши уши.

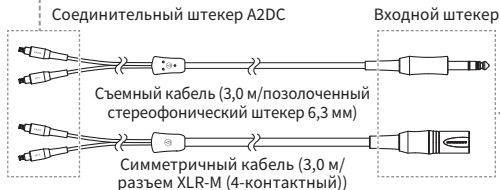
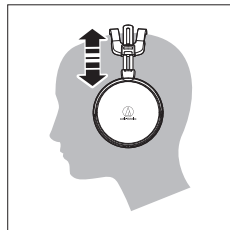

■ Использование наушников

1. Подсоедините соединительный штекер прилагаемого кабеля к соединительному гнезду наушников.
 - Подробнее см. в разделе "Информация о съемном кабеле".
 - Не используйте других проводов, кроме поставляемого в комплекте отсоединяемого провода.
 2. Уменьшите громкость на устройстве, которое вы собираетесь использовать, затем подсоедините "входной штекер" к гнезду для наушников устройства.
 3. Поместите подушечки для наушников поверх ушей таким образом, чтобы сторона со значком "LEFT" находилась на левом ухе, а сторона "RIGHT" – на правом ухе.
 4. Включите аудиоустройство и отрегулируйте громкость до необходимого уровня.
 - Прочтите также руководство пользователя данного аудиоустройства.
- Чтобы добиться максимального качества звука, используйте данное высокоэффективное изделие со звуковоспроизводящим оборудованием высшего класса.

JA

EN

FR

DE

IT

ES

PT

RU

SC

TC

KO

■ Информация о съемном кабеле —

Данное изделие оснащено съемным кабелем. При наличии признаков изношенности кабеля замените его.

- Не отсоединяйте кабель, кроме случаев замены его другим кабелем.

■ Замена съемного кабеля

Съемный соединитель очень хрупкий. Во избежание нарушений в работе вынимать и вставлять его следует только прямым движением.

Отсоединение кабеля

Держа в руке соединительный штекер, потяните его прямо из гнезда в направлении, указанном стрелкой.

Подключение кабеля

Вставьте левый (LEFT) или правый (RIGHT) соединительный штекер кабеля, как показано на рисунке, до щелчка.

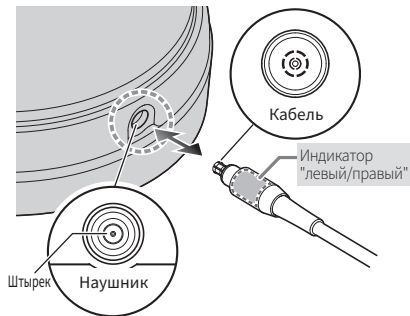

Уход за изделием

Регулярно очищайте изделие для обеспечения длительного срока его эксплуатации. Не используйте для очистки спирт, разбавители для краски или другие растворители.

- Используйте сухую ткань для очистки наушников.
- Осторожно удалите пыль с корпуса, затем протрите его сухой тканью.
- После использования прилагаемого кабеля очистите его сухой тканью, если на нем присутствует пот или загрязнения. Если не очищать кабель, со временем это может привести к нарушению его работы из-за ухудшения характеристик и отвердевания.
- В случае загрязнения вытрите штекеры на прилагаемом кабеле сухой тканью. Использование загрязненного штекера может привести к прерыванию или искажению звука.

- Для очистки подушечек для наушников и дужки наушников вытрите их сухой тканью. Подушечки для наушников и дужка наушников могут обесцветиться при высыхании на них пота или воды. При попадании влаги на подушечки для наушников и дужку наушников рекомендуется вытереть их сухой тканью и дать высохнуть в тени.

- В случае длительного хранения поместите изделие в хорошо вентилируемое место, не находящееся под воздействием высоких температур и влажности.
- Со временем подушечки для наушников теряют свои свойства в результате использования или хранения. Чтобы получить информацию о замене подушечек для наушников или других деталей либо информацию о других обслуживаемых деталях, обратитесь к местному дилеру компании Audio-Technica.

JA

EN

FR

DE

IT

ES

PT

RU

SC

TC

KO

■ Технические характеристики

Тип	Динамические закрытого типа
Динамик	53 мм
Чувствительность	99 дБ/мВт
Частотная характеристика	5 до 42 000 Гц
Максимальная входная мощность	2 000 мВт
Импеданс	40 Ом
Входное гнездо	Соединительное гнездо A2DC
Вес (без кабеля)	Приблиз. 395 г
Прилагаемые аксессуары	<ul style="list-style-type: none">• Съёмный кабель (3,0 м/позолоченный стереофонический штекер 6,3 мм)• Симметричный кабель (3,0 м/разъем XLR-M (4-контактный))
Продается отдельно	Кабель, Симметричный кабель, Подушечки

В целях усовершенствования изделия оно может подвергаться модификации без уведомления.

MEMO

.....

.....

.....

.....

.....

.....

.....

.....

.....

.....

.....

.....

.....

.....

.....

.....

.....

.....

.....

.....

.....

JA
EN
FR
DE
IT
ES
PT
RU
SC
TC
KO

■ 说明

感谢您购买本“铁三角”产品。

在使用产品之前，请全文浏览这本用户手册以确保您将正确地使用本产品。请妥善保管本手册以供将来参考。

■ 安全预防措施

虽然本产品采用安全设计，但使用不当仍可能发生事故。为了确保安全，使用本产品时请注意全部警告和提醒。

- ◁ 如果在驾车时使用本产品，请遵守有关使用耳机的适用法律。
- ◁ 请勿在因听不到声音而可能导致严重危险的环境下使用本产品（例如在铁路道口、火车站和建筑工地）。
- ◁ 为了防止损害您的听力，请勿将音量开得过高。长期听很大的声音可能会造成暂时或永久性的听力损伤。
- ◁ 如果因为直接与本产品接触造成皮肤刺激，请勿继续使用。
- ◁ 请勿拆开、改装或尝试修理本产品。
- ◁ 小心别在产品的外壳和耳挂之间夹到您自己。

使用注意事项

- ◀ 为了确保兼容性和正确使用，在将与本产品相连之前，请先查阅该设备的用户手册。
- ◀ 对于在使用本产品时发生的未能预计事件而引起的数据丢失，“铁三角”将不会以任何方式负责。
- ◀ 在公共交通系统或是其他公共场所，请保持声音较低以免打扰到其他人。
- ◀ 请在连接本产品之前将您的音频设备的音量最小化，以避免突然而来的过大音量之下带来的听力损害。
- ◀ 请勿使本产品受到强烈冲击，以免发生触电，导致故障或引发火灾。
- ◀ 请勿在阳光直射下，加热装置附近或在炎热、潮湿或灰尘多的地方存放本产品。请勿使耳机受潮。
- ◀ 长期使用后，本产品可能会因为紫外线(尤其是阳光直射)或磨损而褪色。
- ◀ 请握住连接线的插头以接通/拔出连接线。直接拉拽附带的连接线可能会导致连接线破损并引发触电的风险。
- ◀ 如果本产品放在没有足够保护的袋子里，连接线可能会缠住或断掉。
- ◀ 请勿将附带的连接线缠绕在支架、家具或其他物品上。请勿使连接线受到挤压。这样会使连接线受损或断裂。
- ◀ 仅使用附带的连接线。使用不同的连接线可能导致本产品故障。
- ◀ 如要延长耳机连接线，需要从经销商处购买单独出售的延长线。
- ◀ 由于天然木材在高温、潮湿、干燥、紫外线(阳光、荧光)环境下可能会变形或变色，因此在这些环境中要小心使用。
- ◀ 如果受到撞击，木制外壳可能会划伤或裂开。
- ◀ 由于该产品由天然木材制成，木纹图案会左右不同，但这一差异不会影响产品性能。

JA

EN

FR

DE

IT

ES

PT

RU

SC

TC

KO

各部分名称

使用本产品前，请确认每个部件。

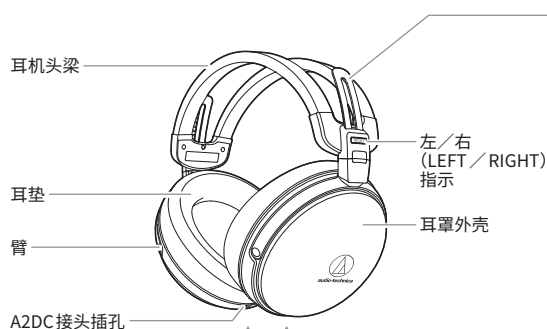

通过滑动如图所示的可调式滑动片来调节耳机头梁的长度，以使耳垫完全适合您的耳朵。

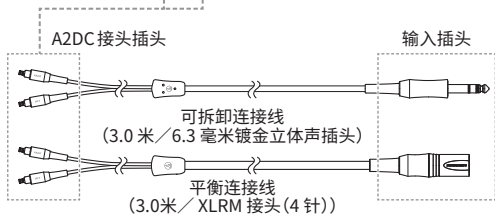
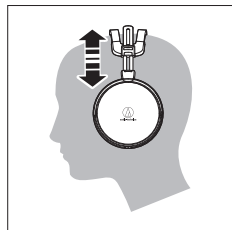

■ 使用耳机

1. 将随附连接线的连接插头插入耳机的连接插孔中。
 - ◁ 有关详细信息，请参阅“关于可拆卸连接线”。
 - ◁ 切勿使用随附可拆卸软线以外的线。
2. 调低所使用设备的音量，然后将“输入插头”插入到设备的耳机插孔。
3. 向左耳戴入标有“LEFT”的耳垫，向右耳戴入标有“RIGHT”的耳垫，使其完全贴合耳朵。
4. 开启您的音频设备并根据需要调节音量。
 - ◁ 请同样阅读音频设备的用户手册。

◁ 将本高性能产品与音响设备组合使用，可欣赏更高品质的音效。

JA

EN

FR

DE

IT

ES

PT

RU

SC

TC

KO

■ 关于可拆卸连接线

本产品的连接线为可拆卸式。如有劣化迹象，请更换连接线。

◁ 除非要更换新连接线，否则请勿拆卸。

■ 如何更换可拆卸连接线

可拆卸接头十分精巧。只可笔直地推拉，以防发生故障。

如何拆卸连接线

握住接头，按照箭头方向笔直地拔出。

如何连接连接线

按照图中所示，插入连接线的左 (LEFT) 接头或右 (RIGHT) 接头，直到发出喀哒声。

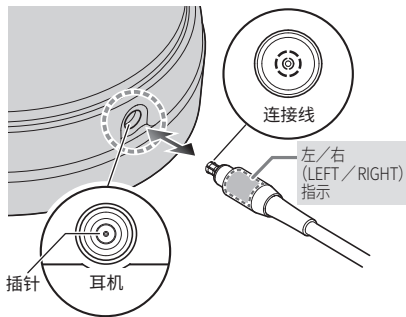

■ 保养

养成定期清洁本产品的习惯，以确保产品可长期使用。请勿使用酒精，油漆稀释剂或其他溶剂来清洁耳机。

- ◁ 用一块干布清洁耳机。
- ◁ 清理掉外壳上的灰尘后，请用干布擦拭，切勿用力。
- ◁ 使用附带的连接线后，如有汗水或脏污，请用干布擦拭。连接线如未清洗干净可能会导致劣化，并随着时间的推移逐渐硬化，导致发生故障。
- ◁ 如果发现随附的连接线的插头有污垢，请用干布擦拭。使用未清洁的插头会造成断声或失真。
- ◁ 用一块干布擦拭以清洁耳垫和头戴型耳罩。如果汗或水在上面干掉，耳垫和头戴型耳罩可能会褪色。如果耳垫和头戴型耳罩受潮，我们建议您用一块干布擦拭它们，并让它们在阴凉处晾干。

- ◁ 针对长期储存，请将本产品放在一个通风良好，远离高温潮湿的地方。
- ◁ 随着长期使用或储存情况耳垫会劣化。关于更换耳垫或其他零件的信息，或是关于其他可服务零件的信息，请联系当地“铁三角”经销商。

JA

EN

FR

DE

IT

ES

PT

RU

SC

TC

KO

规格

类型	密闭式动圈型
驱动单元	53毫米
灵敏度	99dB/mW
频率响应	5~42,000Hz
最大输入功率	2,000mW
阻抗	40ohms
输入插孔	A2DC 接头插孔
重量 (不包括连接线)	约395g
附带配件	◁ 可拆卸连接线 (3.0米/6.3毫米镀金立体声插头) ◁ 平衡连接线 (3.0米/XLR-M 接头 (4 针))
单独出售	连接线、平衡连接线、耳垫

本产品的性能在不断改进中, 如有变更, 恕不另行通知。

MEMO

.....

.....

.....

.....

.....

.....

.....

.....

.....

.....

.....

.....

.....

.....

.....

.....

- JA
- EN
- FR
- DE
- IT
- ES
- PT
- RU
- SC**
- TC
- KO

■ 說明

感謝您購買本「鐵三角」產品。

使用前，請務必詳閱本使用說明書，確保以正確的方式使用本產品。請妥善保管本使用說明書以備日後參閱。

■ 安全上的注意事項

雖然本產品採用安全設計，但使用不當仍可能引起事故。為防範事故於未然，使用本產品時請務必遵守下記事項。

- ◁ 若在駕駛時使用本產品，請遵循有關耳機使用的法律規定。
- ◁ 請勿在無法聽到周遭環境聲音將導致嚴重危險的地方使用本產品（例如在鐵路交叉口、火車站和建築工地）。
- ◁ 為了防止損害您的聽力，請勿以過高音量使用。長期以過大音量聆聽，可能造成暫時或永久性的聽力損害。
- ◁ 若因與本產品的直接接觸，造成皮膚出現過敏現象時，請勿繼續使用。
- ◁ 請勿拆解、改造或試圖修理本產品。
- ◁ 請留意勿讓身體部位被夾入本產品機殼與支臂的間隙。

■ 使用上的注意事項

- ◁ 為了確保相容性和正確使用，在將設備與本產品連接之前，請詳閱該設備的使用說明書。
- ◁ 使用本產品時，若發生連接裝置之儲存記憶消失等情形，「鐵三角」恕不負擔任何責任。
- ◁ 搭乘公共交通工具或處於其他公共場所時，請注意音量，避免造成他人困擾。
- ◁ 連接本產品之前，請將欲連接播放設備之音量調至最低，以免突然的過大音量造成聽力損害。
- ◁ 請勿使本產品受到強烈撞擊，以免發生觸電，導致故障或引發火災。
- ◁ 請勿將本產品放置於日照直射處、暖氣設備附近、高溫多濕或多塵的場所。請勿讓耳機受潮。
- ◁ 長期使用後，本產品有可能因為紫外線（尤其是日照直射）或磨損而發生褪色情況。
- ◁ 請確保握住插頭連接／拔下隨附的導線。直接拉扯隨附的導線會導致斷線和觸電的危險。
- ◁ 若將本產品放置在沒有足夠保護的袋子裡，導線可能會被鉤住或扯斷。
- ◁ 請勿將隨附的導線纏繞在架子、家具或其他物品上。請勿讓導線受到擠壓。否則可能導致導線受損或斷裂。
- ◁ 務必使用隨附的導線。使用不同的導線可能會導致本產品故障。
- ◁ 若要加長耳機導線，請向經銷商另購延長線。
- ◁ 在暴露於高溫、潮濕、乾燥、紫外線（陽光、日光燈）環境的情況下，天然木料可能會變形或變色，請注意這些環境。
- ◁ 若受到重擊，木質外殼可能會刮傷或破裂。
- ◁ 此產品使用天然木料，因此左右耳的木紋不會相同。這並不會影響產品的效能。

JA

EN

FR

DE

IT

ES

PT

RU

SC

TC

KO

各部位名稱

開始使用本產品前，請先確認各部位。

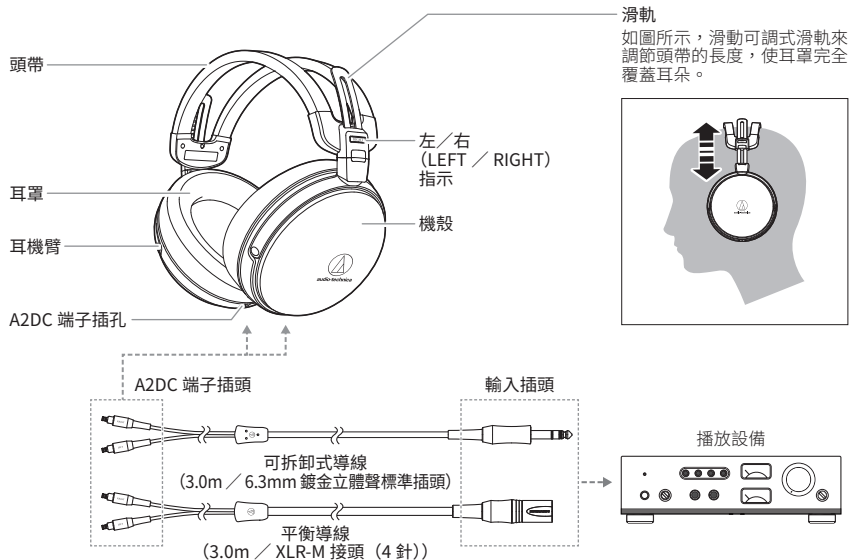

■ 使用方法

1. 將隨附導線的端子插頭連接到耳機的端子插座。
 - ◁ 有關詳細資訊，請參閱「關於可拆卸式導線」。
 - ◁ 切勿使用隨附可拆卸導線以外的線。
2. 請先將欲使用的裝置音量調至最低，再將「訊號輸入插頭」連接到該裝置的耳機插座。
3. 將耳罩標示有“LEFT”的一側戴在左耳上，標示有“RIGHT”的一側戴在右耳上。
4. 開啟您的播放設備，並視需要調節音量。
 - ◁ 請同時閱讀播放設備的使用說明書。

◁ 將此高性能產品與極佳音響設備一起使用，可欣賞更好的音質。

JA

EN

FR

DE

IT

ES

PT

RU

SC

TC

KO

■ 關於可拆卸式導線

本產品的導線為可拆卸式。如果有變質的跡象，請更換導線。

◁ 除非要更換新導線，否則請勿拆卸導線。

■ 可拆卸式導線的更換方法

可拆卸式端子精巧脆弱。只能筆直拉動或連接，以免發生故障。

導線拆卸方法

握住插頭並如箭頭所示筆直拉出。

導線連接方法

將導線的左（LEFT）插頭或右（RIGHT）插頭如圖所示插入，直至聽到喀嗒聲為止。

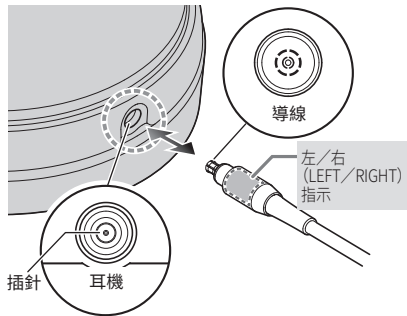

■ 保養

為了能夠長久使用，請養成定期清潔本產品的習慣。清潔保養時，請勿使用酒精、油漆稀釋劑或其他有機溶劑。

- ◁ 請用乾布擦拭耳機。
 - ◁ 清潔機殼的灰塵，然後用乾布擦拭，請勿用力。
 - ◁ 隨附的導線使用後若有汗水或灰塵等，請用乾布擦淨。如果在髒污的狀態下使用，可能會導致耳機線隨時間劣化而變硬，並造成故障。
 - ◁ 隨附導線的插頭若有髒汙，請以清潔的乾布擦拭。在髒污狀態下持續使用插頭，會導致聲音不穩定或失真。
 - ◁ 請以清潔的乾布擦拭耳罩和頭帶。若不擦拭汗水而留下汗漬，可能導致耳罩、頭帶褪色。如果受潮，建議用乾布擦拭去除污垢後在陰涼處風乾。
- ◁ 長期不使用時，請避開高溫、潮濕處，存放於通風良好的地方。
 - ◁ 耳罩可能因使用或保存情況而劣化。有關耳罩、其餘零件的更換，或其他資訊，請洽詢當地的「鐵三角」經銷商。

JA

EN

FR

DE

IT

ES

PT

RU

SC

TC

KO

■ 產品規格

型式	密閉式動圈
驅動單元	53mm
輸出感度	99dB/mW
頻率響應	5 ~ 42,000Hz
最大承受功率	2,000mW
阻抗	40ohms
輸入插孔	A2DC 插孔
重量 (不含導線)	約 395g
附屬零配件	◁ 可拆卸式導線 (3.0m / 6.3mm 鍍金立體聲標準插頭) ◁ 平衡導線 (3.0m / XLR-M 接頭 (4 針))
另售	導線、平衡導線、耳墊

因改良而有所變更時，恕不另行告知。

■ 소개

Audio-Technica 제품을 구매해 주셔서 감사합니다.
본 제품을 올바르게 사용할 수 있도록, 제품을
사용하기 전에 사용설명서를 빠짐없이 읽으십시오.
나중에 참조할 수 있도록 이 설명서를 보관하십시오.

■ 안전 주의사항

본 제품은 안전하게 사용할 수 있도록 설계되었지만,
올바르게 사용하지 않을 경우 사고가 발생할 수
있습니다. 안전하게 사용하기 위해 제품을 사용하는
동안 모든 경고 및 주의사항을 준수하십시오.

- 주행 중에 제품을 사용하는 경우, 헤드폰 사용과 관련된 해당 법규를 준수하십시오.
- 주변의 소리가 들리지 않으면 심각한 위험을 유발할 수 있는 장소(철도 건널목, 기차역, 건설 현장 등)에서는 본 제품을 사용하지 마십시오.
- 청력 손상을 방지하기 위해 볼륨을 너무 높이지 마십시오. 큰소리로 장시간 청취할 경우 청력이 일시적 또는 영구적으로 손상될 수 있습니다.
- 제품이 피부에 닿아 피부 염증이 발생한 경우에는 사용을 중단하십시오.
- 제품을 분해, 개조 또는 수리하지 마십시오.
- 본 제품의 하우징과 암 사이에 신체 일부가 끼지 않도록 주의하십시오.

■ 사용 시 참고사항

- 제품 호환과 올바른 사용을 보장하기 위해, 제품에 장치를 연결하기 전에 항상 해당 장치의 사용설명서를 참조하십시오.
- Audio-Technica는 본 제품을 사용하는 동안 드물게 발생하는 데이터 손실에 대해 어떠한 책임도 지지 않습니다.
- 대중 교통 또는 기타 공공 장소에서는 다른 사람들에게 방해가 되지 않도록 볼륨을 낮게 유지하십시오.
- 과도한 볼륨에 갑작스럽게 노출되어 청력이 손상되는 것을 방지하기 위해 제품을 연결하기 전에 오디오 장치의 볼륨을 최소화하십시오.
- 감전, 고장 또는 화재가 발생할 수 있으므로 제품에 강한 충격을 가하지 마십시오.
- 직사광선 및 가열 장치 근처 또는 습하거나 먼지가 많은 장소에 제품을 보관하지 마십시오. 헤드폰이 젖지 않도록 주의하십시오.
- 제품을 장시간 사용할 경우 자외선(특히 직사광선)이나 마모로 인해 제품이 변색될 수 있습니다.
- 플러그를 잡고 기본으로 제공된 케이블을 연결하거나 분리하십시오. 기본으로 제공된 케이블을 직접 당길 경우 와이어가 끊어져 감전의 위험이 있을 수 있습니다.
- 제품을 적절히 보호하지 않고 가방에 넣는 경우, 케이블이 걸리거나 끊어질 수 있습니다.
- 랙, 가구 또는 기타 물체에 기본으로 제공된 케이블을 감싸지 마십시오. 케이블이 꼬이지 않도록 주의하십시오. 꼬일 경우 케이블이 손상되거나 잘릴 수 있습니다.
- 기본 제공된 케이블만 사용하십시오. 다른 케이블을 사용하면 제품이 고장 날 수 있습니다.
- 헤드폰 케이블을 연장하려면 대리점에서 별도로 판매되는 연장 케이블이 필요합니다.
- 천연 목재는 덥고 습도가 높으며 건조하고 자외선(햇빛, 형광)의 영향을 받는 환경에서 변형 또는 변색될 수 있으므로 이러한 환경 조건에 대한 주의가 요구됩니다.
- 목조 하우징은 충격을 받을 경우 굽히거나 파열될 수 있습니다.
- 본 제품은 천연 목재로 만들어져 나뭇결 패턴이 왼쪽 또는 오른쪽으로 다르게 나 있으나 성능에는 영향을 미치지 않습니다.

JA

EN

FR

DE

IT

ES

PT

RU

SC

TC

KO

■ 각부 명칭

제품을 사용하기 전에 각 부품을 확인하십시오.



슬라이더
이어패드가 귀를 완전히 덮도록 그림에 표시된 것처럼 조절식 슬라이더를 밀어 헤드밴드 길이를 조절하십시오.

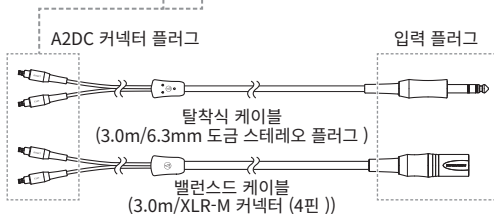
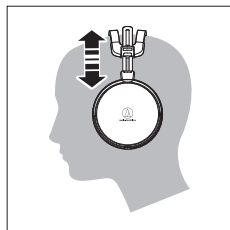

■ 헤드폰 사용

1. 기본 제공 케이블의 커넥터 플러그를 헤드폰의 커넥터 잭에 연결합니다.
 - 자세한 내용은 "탈착식 케이블 정보"를 참조하십시오.
 - 공급되는 탈착 케이블 이외의 케이블을 사용하지 마십시오.
2. 사용하려는 장치의 볼륨을 낮춘 다음 "입력 플러그"를 장치의 헤드폰 잭에 연결합니다.
3. 옆에 "LEFT"이라고 표시된 이어패드는 왼쪽 귀에 끼우고 옆에 "RIGHT"이라고 표시된 이어패드는 오른쪽 귀에 끼웁니다.
4. 오디오 장치를 켜고 필요에 따라 볼륨을 조절하십시오.
 - 오디오 장치 사용설명서를 읽으십시오.

• 이 고성능 제품을 프리미엄 오디오 장비와 함께 사용하여 뛰어난 품질의 사운드를 즐기십시오.

JA

EN

FR

DE

IT

ES

PT

RU

SC

TC

KO

■ 탈착식 케이블 정보

본 제품의 케이블은 탈착식입니다. 성능이 저하된 경우 케이블을 교체하십시오.

- 새 케이블로 교체하는 경우를 제외하고 케이블을 분리하지 마십시오.

■ 탈착식 케이블 교체 방법

탈착식 커넥터는 매우 민감합니다. 오작동 방지를 위해 직선 방향으로만 당기거나 연결하십시오.

케이블 분리 방법

커넥터를 잡고 화살표와 같이 표시된 방향으로 똑바로 당깁니다.

케이블 연결 방법

그림에 표시된 대로 좌측(LEFT) 커넥터 또는 우측(RIGHT) 커넥터를 딸깍 소리가 날 때까지 연결하십시오.

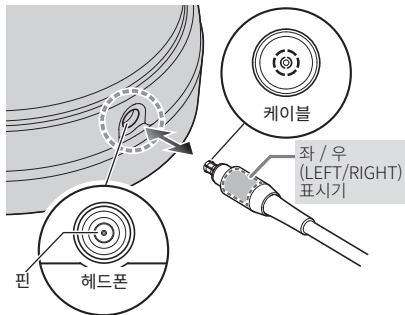

■ 관리

제품의 수명이 오래 지속되도록 정기적으로 제품을 청소하여 주십시오. 청소 목적으로 알코올, 페인트신나 또는 기타 용제를 사용하지 마십시오.

- 마른 천을 사용해 헤드폰을 닦으십시오.
- 하우징은 세게 닦지 말고 먼지를 제거한 다음에 마른 천으로 닦으십시오.
- 본 제공 케이블을 사용한 후 땀이나 먼지가 묻은 경우 마른 천으로 닦으십시오. 케이블을 청소하지 않으면 시간이 지남에 따라 성능이 저하되고 경화되어 고장이 발생할 수 있습니다.
- 기본 제공 케이블의 플러그가 오염된 경우 마른 천으로 닦으십시오. 플러그를 청소하지 않고 사용할 경우 사운드 건너뛰기 또는 왜곡이 발생할 수 있습니다.
- 이어패드와 헤드밴드를 청소하려면 마른 천으로 닦으십시오. 이어패드와 헤드밴드에 묻은 땀이나 물이 마를 경우 색이 바랄 수 있습니다. 이어패드와 헤드밴드가 젖은 경우 마른 천으로 닦은 후 그늘에서 말리는 것이 좋습니다.

- 장기간 보관할 경우 온도와 습도가 높지 않고 환기가 잘 되는 장소에 제품을 보관하십시오.
- 이어패드는 사용이나 보관으로 인해 시간이 지남에 따라 성능이 저하됩니다. 이어패드 또는 기타 부품 교체에 대한 정보나 다른 서비스 가능 부품에 대한 정보는 해당 지역 Audio-Technica 판매점에 문의하십시오.

JA

EN

FR

DE

IT

ES

PT

RU

SC

TC

KO

■ 사양

유형	클로즈드백 다이내믹
드라이버	53mm
감도	99dB/mW
주파수 반응	5~42,000Hz
최대 입력 전원	2,000mW
임피던스	40Ω
입력 잭	A2DC 커넥터 잭
중량(케이블 제외)	약 395g
기본 제공 부속품	<ul style="list-style-type: none"> • 탈착식 케이블(3.0m/6.3mm 도금 스테레오 플러그) • 밸런스드 케이블(3.0m/XLR-M 커넥터 (4핀))
별매품	케이블, 밸런스드 케이블, 이어패드

제품 개선을 위해, 예고 없이 제품이 변경될 수 있습니다.

Audio-Technica Corporation

2-46-1 Nishi-naruse, Machida, Tokyo 194-8666, Japan

©2019 Audio-Technica Corporation

中国大陆客户联系资料

制造商：铁三角有限公司

代理商：广州市德讯贸易有限公司

地址：广州市越秀区中山二路31号鸿瑞大厦908室

电话：+86 (0)20 - 37619291

生产标准：GB8898-2011, GB/T13837-2012

原产地：日本 出版日期：2019年9月

香港及澳門客戶聯絡資料

總代理：鐵三角(大中華)有限公司

地址：香港九龍紅磡民裕街51號凱旋工商中心第二期9樓K室

電話：+852 - 23569268

台灣客戶聯絡資料

進口廠商／製造廠商：台灣鐵三角股份有限公司

地址：32050 桃園市中壢區過嶺里福達路二段322巷6號

服務專線：0800-774488 原產地：日本

